

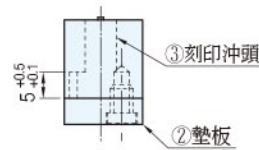

Catalog No.	構成零件				
	①	②	③	④	⑤
GEKSG4	○	○	○	○	○
GEKP4			○		

◎安裝螺栓為另售M6

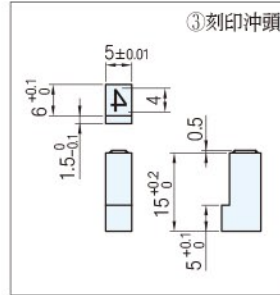
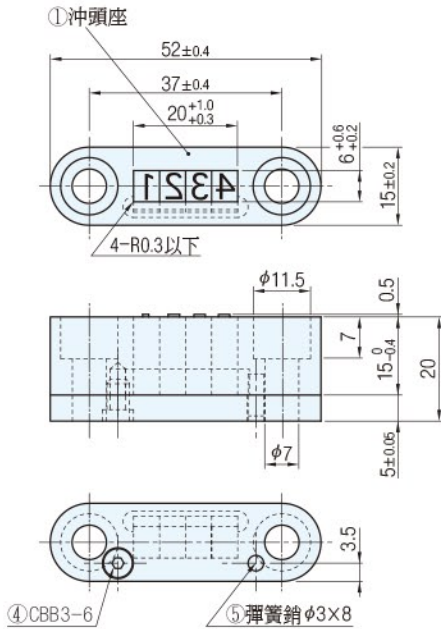

	材質	硬度
①	S45C	-
②	SK4	58~62HRC
③	SKD11	60~63HRC

刻印沖頭座 4個文字1組用

Catalog No.
TYPE
GEKSG4

訂貨: Catalog No. 交期: 15 天
GEKSG4

沖頭座用刻印沖頭
◎(沖頭為單體銷售)

Catalog No.	CHR
TYPE	
GEKP4	0123456789 XYZ

訂貨: Catalog No. - CHR 交期: 15 天
GEKP4 - X



0 1 2 3 4 5 6 7 8 9
X Y Z

Sp. 特長

- 具有紀錄功能的刻印沖頭
- 組裝在模具內,可在產品上刻印生產日期
- 高度20mm,省空間設計、不佔場地

更換方法

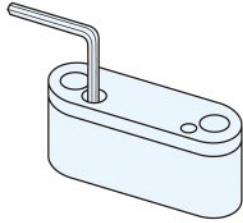

① 拆下固定墊板的低頭螺柱

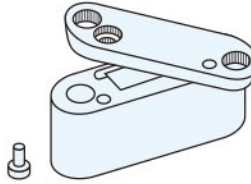

② 以彈簧銷為支點,旋轉墊板,就可以簡單的更換日期的下一位(也可拆下墊板)

刻印所需數量、刻印沖頭成套銷售(不包含沖頭座)

• 年/月/日/日(2016年12月31日)

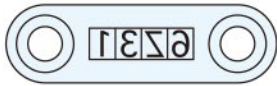

201□年度刻印所需數量														
CHR	0	1	2	3	4	5	6	7	8	9	X	Y	Z	總數
個數	2	4	4	3	3	3	3	3	3	3	1	1	1	34

• (表示X: 10月 Y: 11月 X: 12月)

訂貨: 交期: 天
34SET-YMDD-GEKP4

• 月/月/日/日(12月31日)

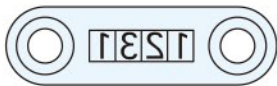

01/01~12/31刻印所需數量													
CHR	0	1	2	3	4	5	6	7	8	9	總數		
個數	2	4	3	2	2	2	2	2	2	2	23		

訂貨: 交期: 天
23SET-MMDD-GEKP4

Ex. 使用例

