

NPR 200 / NPR 300 系列 – 迷你型調壓器

作動規格表與訂購稱呼說明

CHELIC

內部結構圖

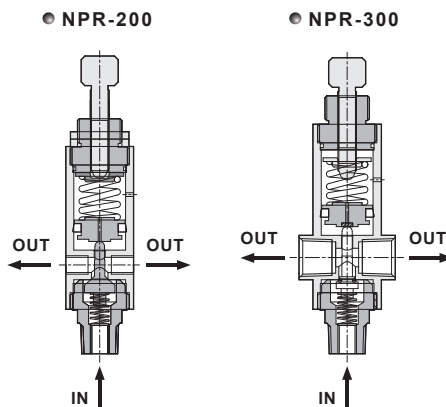

規格表

項目		機種	NPR - 200	NPR - 300
使用流體			空氣	
連接口徑	IN端		Rc 1/8 (M5 內牙)	
	OUT端		M5	Rc 1/8
使用壓力範圍	kgf/cm ² (kpa)		2 ~ 7 (200 ~ 700)	
最大使用壓力	kgf/cm ² (kpa)		8 (800)	
使用溫度	°C		5 ~ 60	
重量	kg		0.06	0.07
材質	本體		鋁合金	
	進氣接頭		銅合金	

訂購稱呼代號

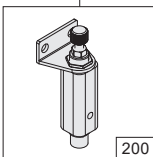
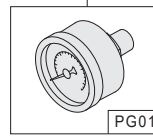
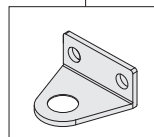
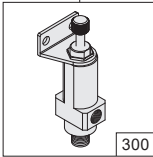
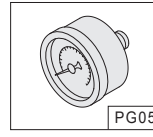
NPR	—	200	—	M5	—	PG01	—	C												
機種式樣		機種規格		接管形式		壓力錶		固定架												
迷你型調壓器		 200		牙孔形式		 PG01		 C												
		 300		<table border="1"> <thead> <tr> <th>記號</th> <th>進氣端</th> <th>出氣端</th> <th>規格</th> </tr> </thead> <tbody> <tr> <td>M5</td> <td>Rc1/8</td> <td>M5</td> <td>200</td> </tr> <tr> <td>01</td> <td>Rc1/8</td> <td>Rc1/8</td> <td>300</td> </tr> </tbody> </table>	記號	進氣端	出氣端	規格	M5	Rc1/8	M5	200	01	Rc1/8	Rc1/8	300		 PG05		<p>■ 無記號：不附固定架</p> <p>■ 無記號：不附壓力錶</p> <p>PG01]：壓力錶 NPR 200 (選配件)</p> <p>PG05]：壓力錶 NPR 300 (選配件)</p> <p>■ 無記號：不附固定架</p> <p>■ C]：附固定架 (選配件)</p>
記號	進氣端	出氣端	規格																	
M5	Rc1/8	M5	200																	
01	Rc1/8	Rc1/8	300																	

NC
三點組合

NFC
二點組合

PSN-10
30,41
壓力傳感器

NFR
調壓過濾器

MFR
油霧
調壓過濾器

MFRD
微油霧
調壓過濾器

NF
過濾器

MF
油霧分離器

MFD
微油霧
分離器

NR
調壓器

ARX
調壓器

NPR
迷你調壓器

NL
給油器

N 系列
固定座

DM
大型過濾器

ERX
節能型
精密調壓閥

ERP
直動式
精密調壓閥

PG/AFB
NDV/AD

NPR 200 / NPR 300 系列 – 迷你型調壓器

流量特性曲線圖 / 壓力特性曲線圖 / 外觀圖形尺寸

CHELIC

◎ 流量特性曲線圖

● NPR-200 / NPR-300 流量特性

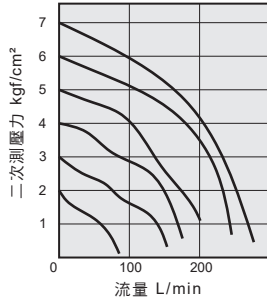

◎ 壓力特性曲線圖

● NPR-200 / NPR-300 壓力特性

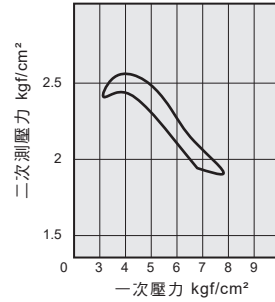

◎ NPR - 200 - PG01A - C

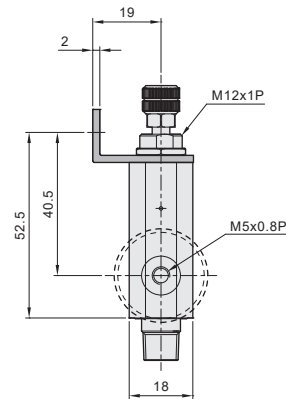
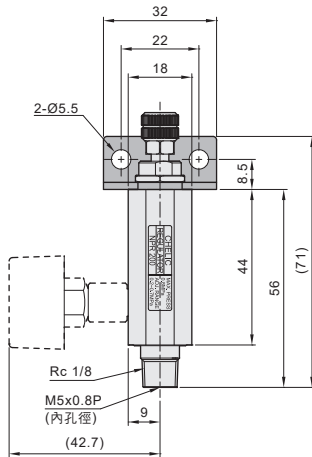

◎ NPR - 300 - PG05A - C

