

# 空氣調理組合-過濾器系列

特點、規格表、訂購稱呼代號

CHELIC

## 特點

- 過濾雜質密度 5 $\mu$ m 左右
- 本體連接口徑最大可至 1/2
- 可選配自動排水器安裝在機台空間較小及不易拆裝處



記號:



## 規格表

| 項目     | 型號                        | UF 200               | UF 300  | UF 400      |
|--------|---------------------------|----------------------|---------|-------------|
| 連接口徑   | Rc                        | 1/8、1/4              | 1/4、3/8 | 1/4、3/8、1/2 |
| 使用流體   |                           | 空氣                   |         |             |
| 過濾精度   | $\mu$ m                   | 5                    |         |             |
| 使用壓力範圍 | kgf/cm <sup>2</sup> (kPa) | 0.5 ~ 8.5 (50 ~ 850) |         |             |
| 最大使用壓力 | kgf/cm <sup>2</sup> (kPa) | 10 (1000)            |         |             |
| 使用溫度   | °C                        | 5 ~ 60               |         |             |
| 過濾杯容量  | cc                        | 25                   | 40      | 80          |
| 重量     | kg                        | 0.1                  | 0.22    | 0.39        |
| 材質     | 本體                        | 鋁合金壓鑄品               |         |             |
|        | 杯子                        | 耐拉張力之工程塑膠            |         |             |

## 訂購稱呼代號

**UF 400 - 03 - G - MG - W - C**



| 1 | 記號   | 內容  | 型號     |        |        |
|---|------|-----|--------|--------|--------|
|   |      |     | UF 200 | UF 300 | UF 400 |
| 2 | 接管口徑 | 01  | ●      |        |        |
|   |      | 02  | ●      | ●      | ●      |
|   |      | 03  |        | ●      | ●      |
|   |      | 04  |        |        | ●      |
| 3 | 螺牙種類 | 無記號 | ●      | ●      | ●      |
|   |      | G   | ●      | ●      | ●      |
|   |      | N   | ●      | ●      | ●      |
| 4 | 杯體種類 | 無記號 | ●      | ●      | ●      |
|   |      | MG  | ●      | ●      | ●      |
| 5 | 排水種類 | W   | ●      | ●      | ●      |
|   |      | A   | ●      | ●      | ●      |
| 6 | 固定架  | 無記號 | ●      | ●      | ●      |
|   |      | C   | ●      | ●      | ●      |

**UC**  
三點組合

**UFC**  
二點組合

**UFR**  
調壓過濾器

**UF**  
過濾器

**UFM**  
精密過濾器

**UR**  
調壓器

**UL**  
給油器

**PN300D**  
分歧塊

**UHS**  
殘壓排放閥

**UV**  
緩和啟動閥

# 空氣調理組合-過濾器 系列

## 流量特性曲線圖

CHELIC

### 流量特性曲線圖

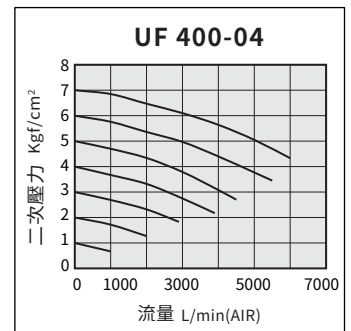
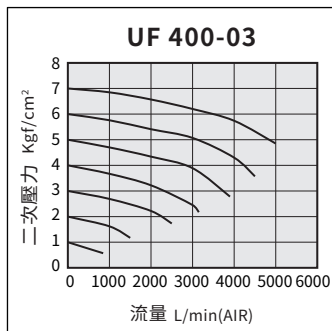
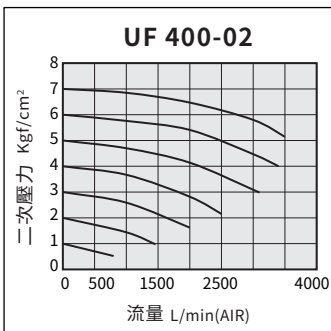
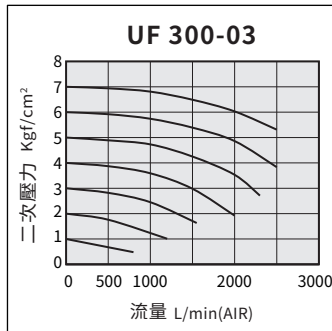
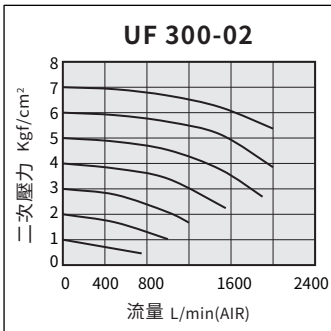
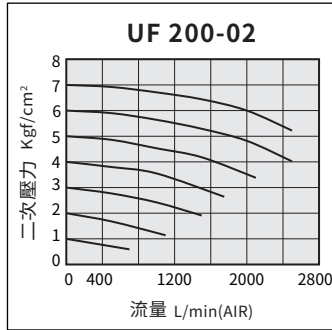
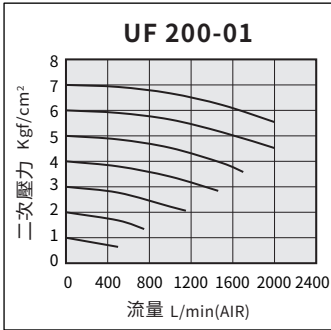

# 空氣調理組合-過濾器系列

## 外觀尺寸圖

CHELIC

### UF 200 - W 標準型

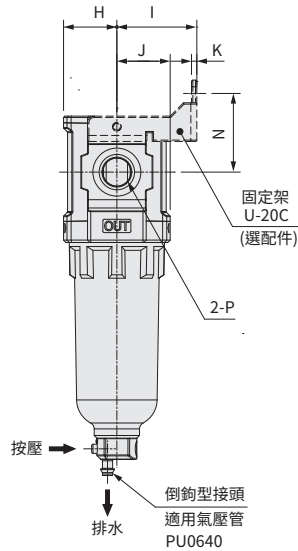
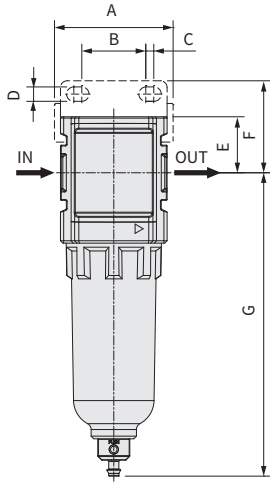

#### 自動排水器

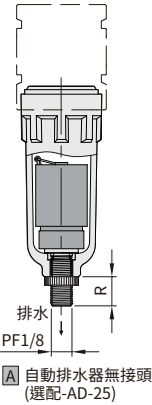

#### 手動排水器

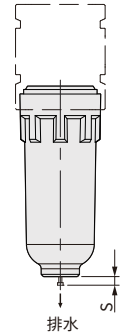

- A 自動排水器無接頭 (選配-AD-25)

- MG 金屬杯(選配)

### UF 300 ~ 400 - W 標準型

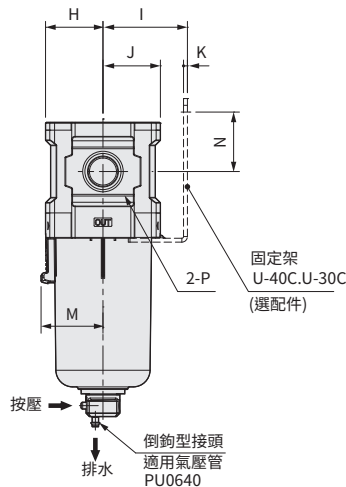
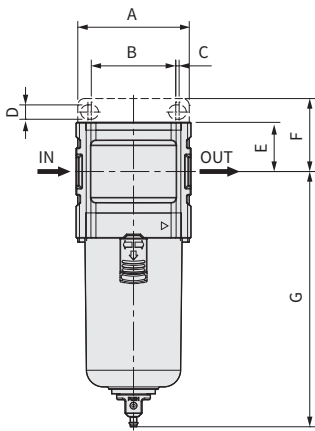

#### 自動排水器

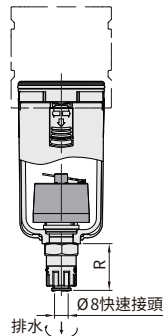

#### 手動排水器

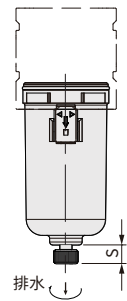

- A 自動排水器附接頭 (U300選配-AD35) (U400選配-AD55)

- MG 金屬杯(選配)

單位:mm

| 編號<br>型號 | 成品尺寸 |      |     |     |      |      |       |    |    |    |     |      | 自動排水器 | 手動排水器 | 內孔牙徑    |             |
|----------|------|------|-----|-----|------|------|-------|----|----|----|-----|------|-------|-------|---------|-------------|
|          | A    | B    | C   | D   | E    | F    | G     | H  | I  | J  | K   | M    | N     | R     | S       | P           |
| UF 200   | 44.5 | 24   | 3   | 5.4 | 21   | 34.5 | 113.8 | 20 | 30 | 20 | 2   | 29.5 | 13    | 3     | 1/8~1/4 |             |
| UF 300   | 54   | 29.5 | 6.5 | 6.5 | 25.1 | 39.1 | 137.1 | 27 | 41 | 27 | 2   | 30.4 | 32.5  | 34.5  | 12.6    | 1/4~3/8     |
| UF 400   | 66   | 50   | 2   | 8.5 | 29.1 | 43.2 | 151.1 | 34 | 50 | 34 | 2.3 | 36.7 | 35.2  | 34.5  | 12.6    | 1/4~3/8~1/2 |

UC  
三點組合

UFC  
二點組合

UFR  
調壓過濾器

UF  
過濾器

UFM  
精密過濾器

UR  
調壓器

UL  
給油器

PN300D  
分歧塊

UHS  
殘壓排放閥

UV  
緩和啟動閥