

UFC 系列 空氣調理組合 – 二點式組合

特點、規格表、訂購稱呼代號

CHELIC

特點

- 過濾調壓器、給油器組合
- 可輸出過濾並調整至設定壓力及給油潤滑的氣體
- 可供給無油氣體，氣槍噴氣或其他無油場合使用



記號：

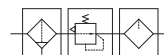

規格表

項目	型號	UFC 200	UFC 300	UFC 400	UFC 500
使用流體		空氣			
連接口徑	Rc	1/8, 1/4	1/4, 3/8	1/4, 3/8, 1/2	3/4
過濾精度	μm	5			
使用壓力範圍	$\text{kgf/cm}^2(\text{kPa})$	0.5 ~ 8.5 (50 ~ 850)			
最大使用壓力	$\text{kgf/cm}^2(\text{kPa})$	10 (1000)			
使用溫度範圍	$^{\circ}\text{C}$	5 ~ 60			
使用油品規格		國際標準 ISO VG32			
滴下最少流量	L/min	30	85	92	92
過濾杯容量	cc	25	40	80	80
給油杯容量	cc	30	55	100	100
材質	本體	鋁合金壓鑄品			
	杯子	耐拉張力之工程塑膠			
重量	kg	0.32	0.58	1.05	1.26

訂購稱呼代號

UFC 400 - 03 - G - MG - W - P

— ① — ② — ③ — ④ — ⑤ — ⑥ —

項目	記號	內容	型號			
			UFC 200	UFC 300	UFC 400	UFC 500
① 接管口徑	01	1/8	●	—	—	—
	02	1/4	●	●	●	—
	03	3/8	—	●	●	—
	04	1/2	—	—	●	—
	06	3/4	—	—	—	●
② 螺牙種類	無記號	RC	●	●	●	●
	G	PF	●	●	●	●
	N	NPT	●	●	●	●
③ 杯體種類	無記號	透明杯	●	●	●	●
	MG	金屬杯	●	●	●	●
④ 排水口種類	W	手動排水器	●	●	●	●
	A	自動排水器 (限透明杯使用)	●	●	●	●
⑤ 壓力錶	無記號	方形壓力錶	●	●	●	●
	P	PG-10A 圓型壓力錶	●	●	●	●
	E	壓力傳感器 (PSN-41)	●	●	●	●

UFC 系列 空氣調理組合 – 二點式組合

內部結構圖、零件材料表

CHELIC

內部結構圖

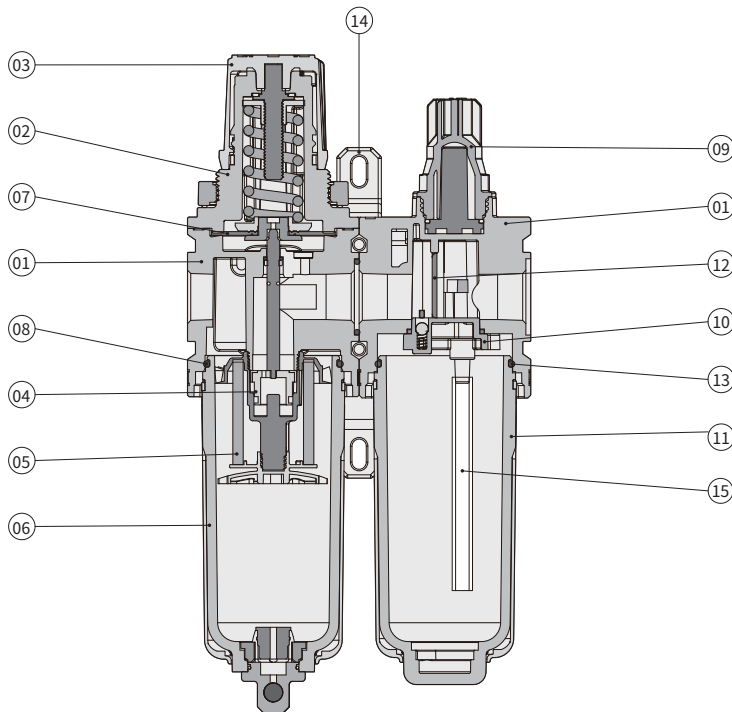

零件材料表

編號	項目	材質	數量	適用型號
01	本體	壓鑄鋁	1	UFC200 ~ UFC500
02	調壓器座	POM	1	
03	調壓旋鈕	ABS	1	
04	閥門組	黃銅 +NBR	1	
05	濾心	EA30	1	
06	杯體	PC	1	
07	膜片	NBR	1	
08	杯體 O 環	NBR	1	
09	透視帽	PC	1	
10	調節器座	POM	1	
11	杯體	PC	1	
12	間隔片	PU	1	
13	杯體 O 環	NBR	1	
14	固定腳架	壓鑄鋁	1	
15	油管	PU	1	

UC
三點組合

UFC
二點組合

UFR
調壓過濾器

UF
過濾器

UFM
油霧分離器

UR
調壓器

UL
給油器

PN300D
分歧塊

UES
電控
殘壓排放閥

UHS
手動
殘壓排放閥

UV
緩和啟動閥

UFC 系列 空氣調理組合 – 二點式組合

特性曲線圖

CHELIC

流量特性曲線圖

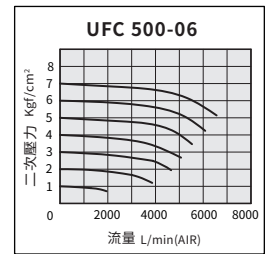
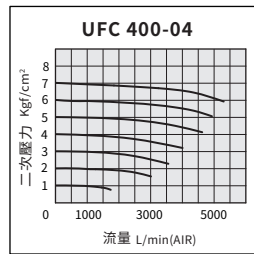
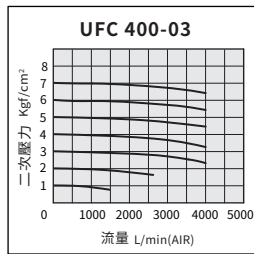
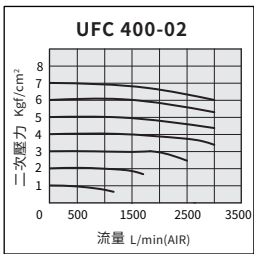
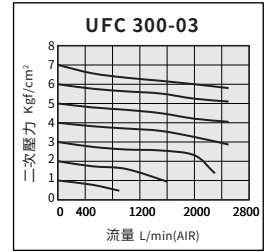
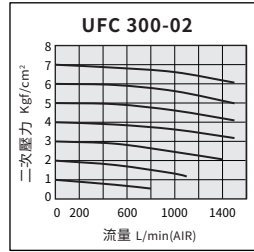
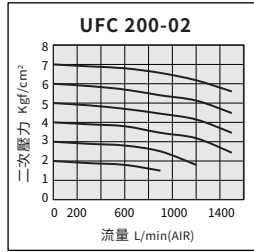
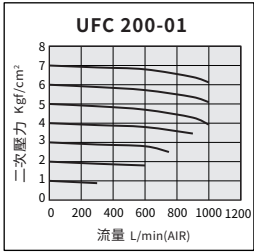

壓力特性曲線圖

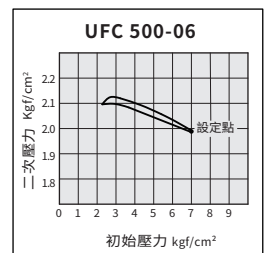
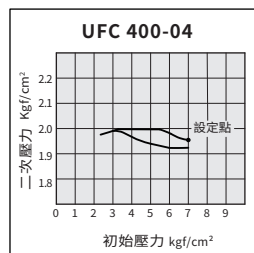
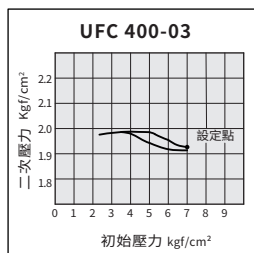
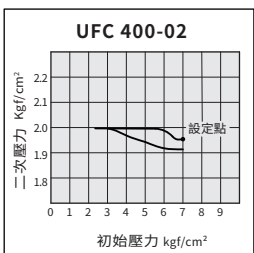
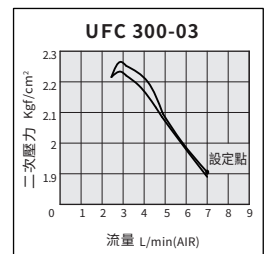
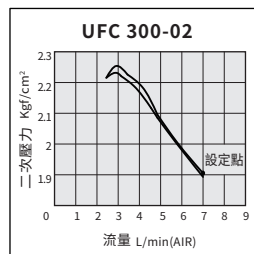
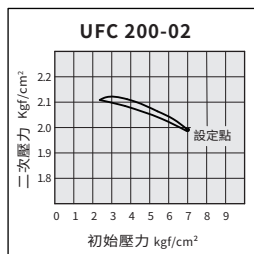
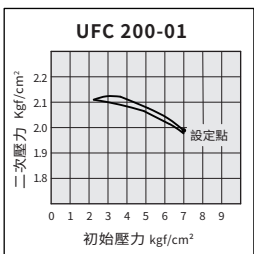

UFC 系列 空氣調理組合 – 二點式組合

外觀圖形尺寸圖

CHELIC

UFC 200 - W 標準型

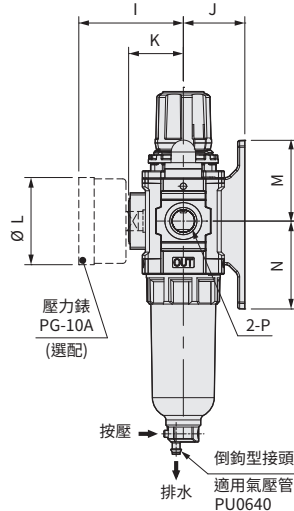
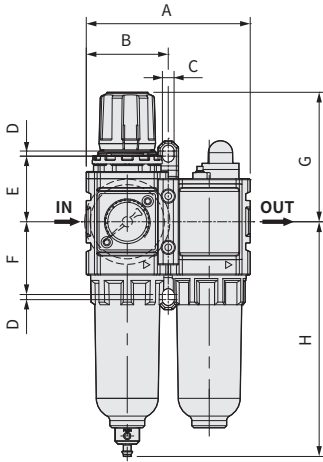

自動排水器

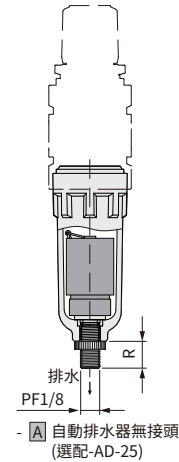

手動排水器

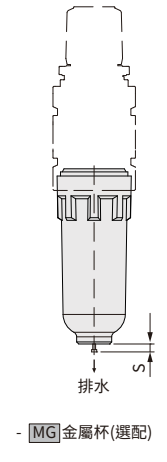

- A 自動排水器無接頭 (選配-AD-25)

- MG 金屬杯(選配)

UFC 300 ~ 500 - W 標準型

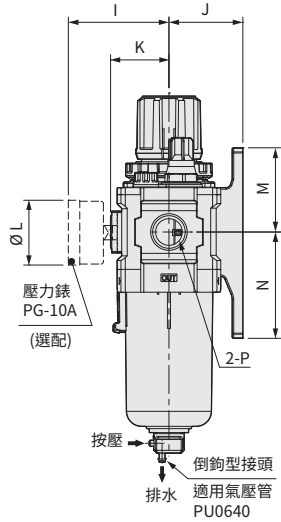
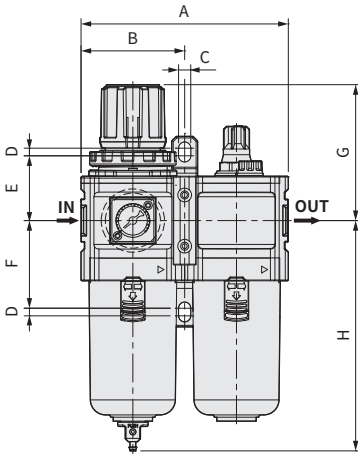

自動排水器

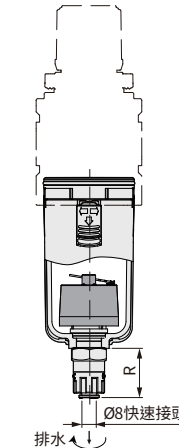

手動排水器

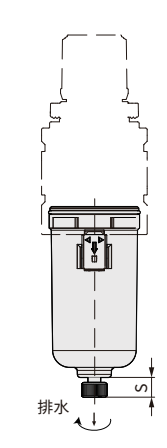

- A 自動排水器附接頭 (U300選配-AD35) (U400選配-AD55) (U500選配-AD55)

- MG 金屬杯(選配)

單位 : mm

記號 型式	A	B	C	D	E	F	G	H	I	J	ØL	M	N	方形 壓力錶 K	壓力 傳感器 K	自動 排水器 R	手動 排水器 S	內孔牙徑 P
	UFC 200	80	40	4.5	2.5	32	35.5	35.5	114.5	51	30	27	39.4	42.9	26.7	40.2	13	3
UFC 300	108	54	4.5	5	37	47	77.6	137.1	56	38.1	42.5	47	57	31	44.5	34.5	12.6	1/4, 3/8
UFC 400	136	68	7	5	42.5	57.5	89.2	151.1	66	48.5	42.5	55.3	69.8	38.3	51.8	34.5	12.6	1/4, 3/8, 1/2
UFC 500	144	72	7	5	45.6	54.6	92.2	151.8	66	48.5	42.5	58.3	67.3	38.3	51.8	34.5	12.6	3/4

UC
三點組合

UFC
二點組合

UFR
調壓過濾器

UF
過濾器

UFM
油霧分離器

UR
調壓器

UL
給油器

PN300D
分歧塊

UES
電控
殘壓排放閥

UHS
手動
殘壓排放閥

UV
緩和啟動閥