

# S連接器

# KKK Series 不鏽鋼型

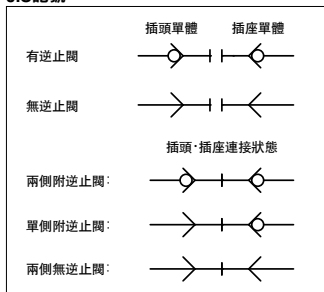

### JIS記號



### 兩側附逆止閥的特性

本體尺寸	滴液量cm <sup>3</sup> /次	空氣混入量cm <sup>3</sup> /次
KKA3	0.02	0.1
KKA4	0.04	0.1
KKA6	0.06	0.2
KKA7	0.14	0.5
KKA8	0.27	0.9
KKA9	0.77	2.7

#### 滴液量為

插頭・插座脫離時，內部的水洩漏量

#### 空氣混入量為

插頭・插座連接時，外部空氣的混入量

### 規格

使用流體	水、空氣
使用壓力範為 註1)	KKA3 : - 100kPa~1MPa KKA4・6・7・8・9 : 0~1MPa
保証耐壓力	10MPa
周圍溫度及 使用流體溫度範圍	- 5~150°C(不結冰) 註) 蒸氣無法使用。
無潤滑脂規格	不使用潤滑脂。 (橡膠、金屬摩擦部: 氟素塗層)
材質	金屬零件: SUS304、橡膠零件: 氟素橡膠(特殊FKM)
密封	公螺牙附密封劑

註1) 洩漏量不為0，洩漏測試、真空保持等請避免使用。

### 性能

插頭・插座連接方法	快速裝脫
逆止閥	插頭插座兩側可對應逆止閥內藏，無逆止閥

註) KKA系列無法與KK及KKH系列連接。

### 有效斷面積

逆止閥有無	插頭	插座	有效斷面積mm <sup>2</sup>
插頭插座 兩側附逆止閥	KKA3P-01F	KKA3S-01F	17.4
	KKA4P-02F	KKA4S-02F	26.4
	KKA6P-04F	KKA6S-04F	54.2
	KKA7P-06F	KKA7S-06F	99.6
	KKA8P-10F	KKA8S-10F	168.3
	KKA9P-12F	KKA9S-12F	332.1
插頭：無逆止閥 插座：附逆止閥	KKA3P-01M-1	KKA3S-01M	18.5
	KKA4P-02M-1	KKA4S-02M	31.8
插頭：無逆止閥 插座：無逆止閥	KKA6P-04M-1	KKA6S-04M	55.3
	KKA3P-01M-1	KKA3S-01M-1	22.6
插頭：無逆止閥 插座：無逆止閥	KKA4P-02M-1	KKA4S-02M-1	40.2
	KKA6P-04M-1	KKA6S-04M-1	76.0

### 型號表示方法

KKK 4 P - 02 M

本體尺寸

3	1/8
4	1/4
6	1/2
7	3/4
8	1
9	1 1/4

插座・插頭區別

P	插頭
S	插座

連接口徑

記號	管連接口徑
01	R,Rc1/8
02	R,Rc1/4
03	R,Rc3/8
04	R,Rc1/2
06	R,Rc3/4
10	R,Rc1
12	R,Rc1 1/4
14	R,Rc1 1/2

逆止閥有無

無記號	附逆止閥
-1	無逆止閥註)

註) KKA7・8・9沒有無逆止閥型。  
若有需要，請另洽本公司。

連接種類

記號	種類
M	公螺牙(附密封劑)
F	母螺牙

逆止閥 有無	插頭	插座	可否使用
	有	有	
無	有	○	
無	無	○	
無	有	○	
無	無	x	

註) 附逆止閥插頭使用時，請與附逆止閥的插座組合使用。  
無逆止閥插座使用時，插頭側的逆止閥不會開放。

# KKA Series

## 流量特性

### 空氣

插頭: 附逆止閥 插座: 附逆止閥

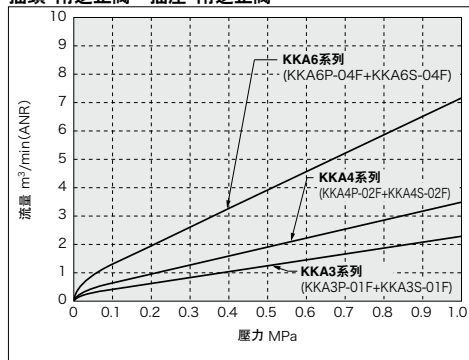

插頭: 附逆止閥 插座: 附逆止閥

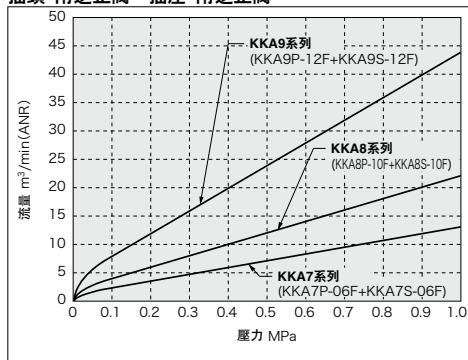

插頭: 無逆止閥 插座: 附逆止閥

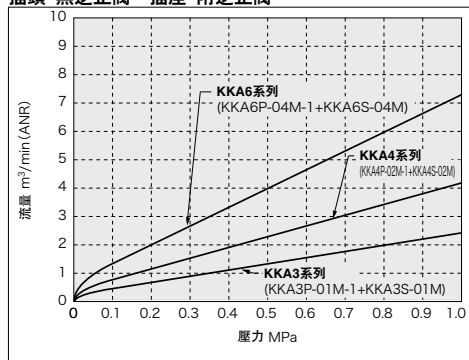

插頭: 無逆止閥 插座: 無逆止閥

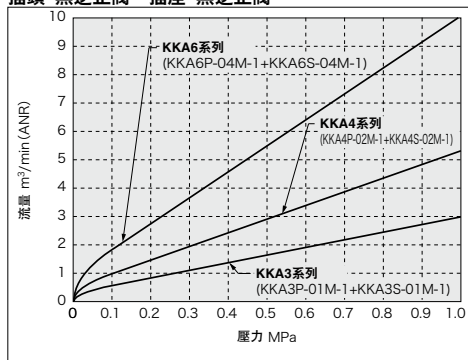

## 壓力損失

### 水

插頭: 附逆止閥 插座: 附逆止閥

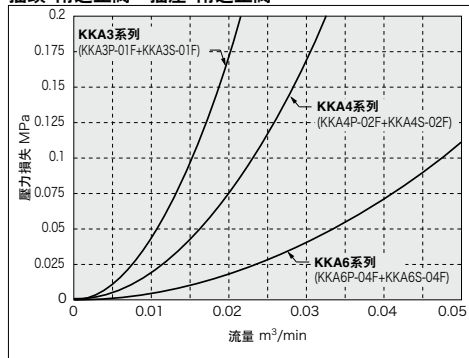

插頭: 附逆止閥 插座: 附逆止閥

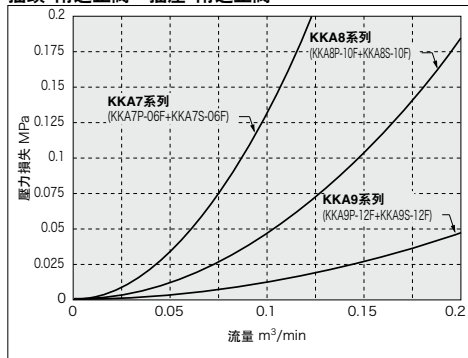

**構造圖**

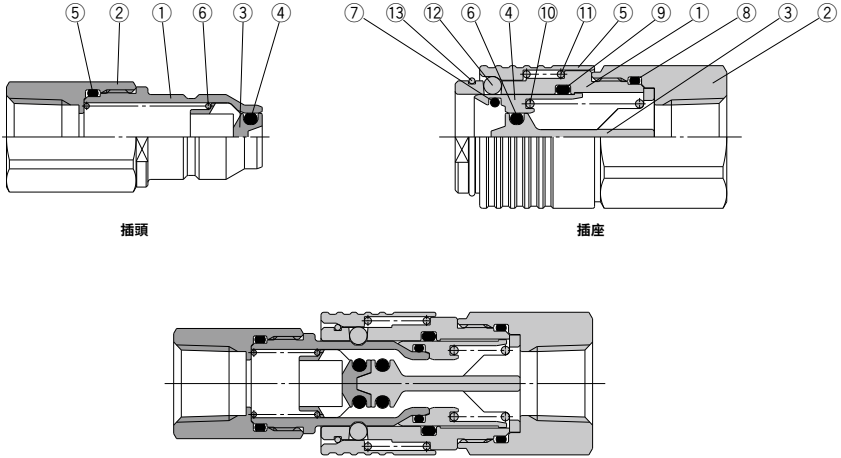

**插头**

編號	零件名	材質	備考
1	插头本體	SUS304	氟素塗層
2	插头阻擋本體	SUS304	
3	插头閘	SUS304	
4	閘O形環	特殊FKM	氟素塗層
5	插头本體O形環	特殊FKM	氟素塗層
6	插头閘彈簧	SUS304相當	KKA3
		SUS304	KKA4, 6, 7, 8, 9

**插座**

編號	零件名	材質	備考
1	插座本體	SUS304	
2	插座阻擋本體	SUS304	
3	插座閘	SUS304	
4	軸環	SUS304	氟素塗層
5	套筒	SUS304	含氟素烤漆
6	閘O形環	特殊FKM	氟素塗層
7	插座O形環	特殊FKM	氟素塗層
8	插座本體O形環	特殊FKM	氟素塗層
9	軸環密封圈	特殊FKM	氟素塗層
10	軸環彈簧	SUS304相當	KKA3, 4, 6
		SUS304	KKA7, 8, 9
11	套筒彈簧	SUS304	
12	鋼球	SUS304	
13	擋塊環	SUS304	

**KKA系列 維修備品**

零件名	產品型號	編號
插头O形環	KKA3S-P01	插座⑦
	KKA4S-P01	
	KKA6S-P01	
	KKA7S-P01	
	KKA8S-P01	
	KKA9S-P01	

**KQ2**

**KQB2**

**KS  
KX**

**KM**

**KF**

**M**

**H/DL  
L/LL**

**KC**

**KK**

**KK130**

**DM**

**KDM**

**KB**

**KR**

**KA**

**KQG2**

**KG**

**KFG2**

**MS**

**KKA**

**KP**

**LQ**

**MQR**

**T**