

# S連接器 KK Series

RoHS



KK2 系列

KK3,4,6 系列

## JIS記號

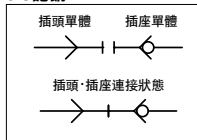

## 規格

使用流體	空氣、水
使用壓力範圍 註)	KK2: - 100kPa~1MPa KK3: - 90kPa~1MPa KK4-6: 0~1MPa
保証耐壓力	1.5MPa
周圍溫度及 使用流體溫度	空氣: - 5~60°C 水: 5~40°C (不結冰)
烤漆・密封	無電解鍍銀(對應銅系・氟素系不可)・ 公螺牙附密封劑

註) 洩漏不為0・洩漏測試真空保持等的使用請避免。

## 性能

插頭・插座連接方法	快速裝脫
逆止閥	插座: 逆止閥內藏(標準)
套筒鎖定機構 註)	手動鎖定方式(標準)

註) KK2系列沒有鎖定機構。

## 有效斷面積

本體尺寸	插頭	插座	有效斷面積mm <sup>2</sup>
M5	KK2P-M5M	KK2S-M5M	3.8
1/8	KK3P-01MS	KK3S-01MS	20
1/4	KK4P-02MS	KK4S-02MS	39
1/2	KK6P-04MS	KK6S-04MS	82

## 型號表示方法

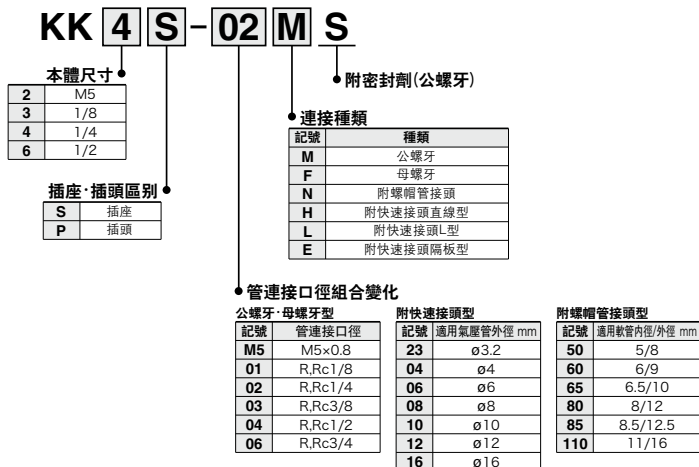

## 流量特性

空氣 (0~1MPa)

KK2

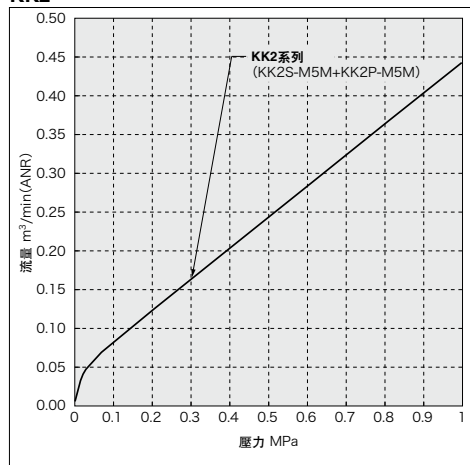

水 (0~0.4MPa)

KK2

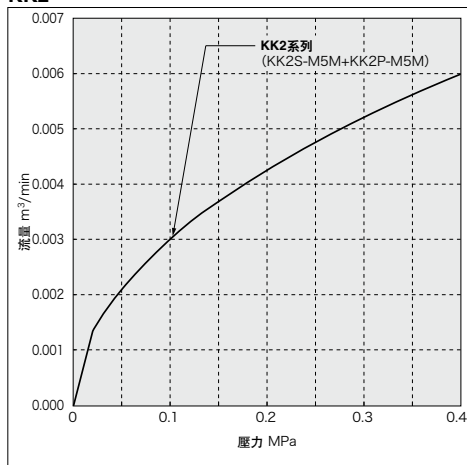

KK3,4,6

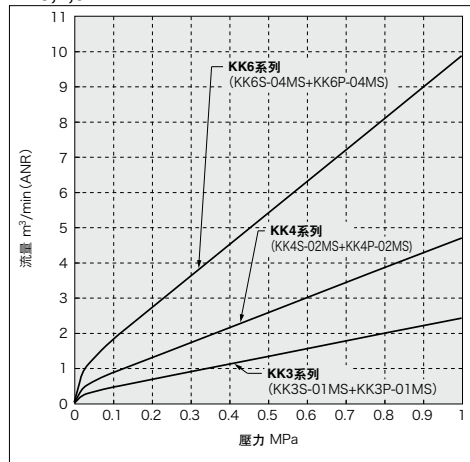

KK3,4,6

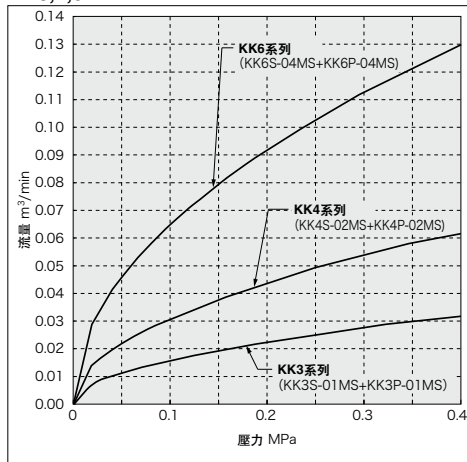

**構造圖**

**KK2**

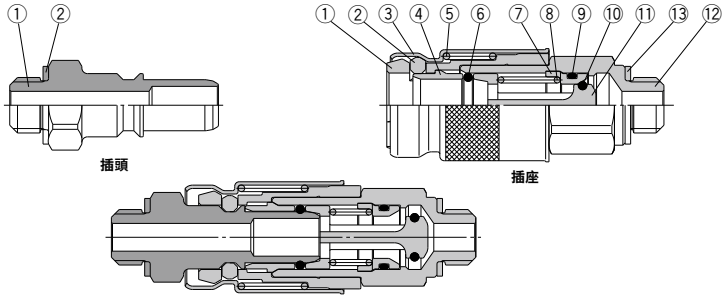

**插头**

編號	零件名	材質	備考
1	插头本體	C3604	無電解鍍線
2	墊片	SUS304+NBR	

**KK2系列 維修備品**

產品名	產品型號	編號
墊片	M-5G2	插头②
		插座⑬

**插座**

編號	零件名	材質	備考
1	連接器	PBT	
2	夾爪	PBT	
3	套筒	C2680	無電解鍍線
4	軸環	C3604	無電解鍍線
5	套筒彈簧	SUS304	
6	插头O形環	NBR	
7	閥座	PBT	
8	閥彈簧	SUS304	
9	閥座O形環	NBR	
10	閥O形環	FKM	
11	閥	PBT	
12	插座本體	C3604	無電解鍍線
13	墊片	SUS304+NBR	

**KK3,4,6**

(附快速接頭時)

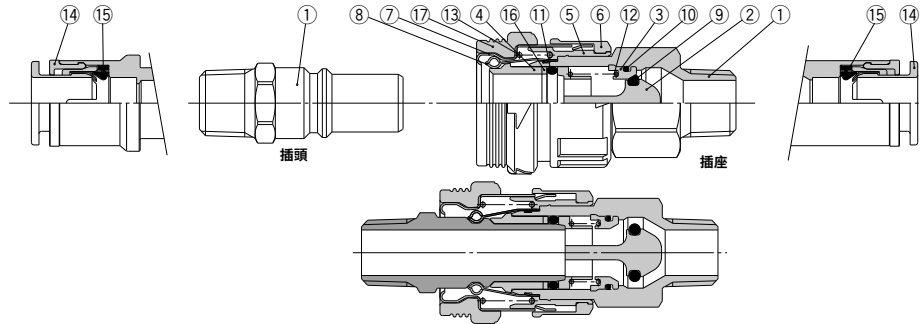

**插头**

編號	零件名	材質	備考
1	插头本體	C3604	無電解鍍線
14	卡匣		
15	密封圈	NBR	

**KK/KKX系列 維修備品**

產品名	產品型號	編號
套筒外蓋	KK3S-P01	插座⑰
	KK4S-P01	
	KK6S-P01	

**插座**

編號	零件名	材質	備考
1	插座本體	C3604	無電解鍍線
2	閥	PBT	
3	閥座	PBT	
4	軸環	PBT	
5	連接器	PBT	
6	鎖定環	耐衝擊PBT	
7	套筒	冷軌鋼板	無電解鍍線
8	夾爪	SUS304	
9	閥O形環	FKM	
10	閥座O形環	NBR	
11	插头O形環	NBR	
12	閥彈簧	SUS304	
13	套筒彈簧	SUS304	
14	卡匣		
15	密封圈	NBR	
16	軸環2	SUS304	
17	套筒外蓋	耐蝕性NBR	

KQ2

KQB2

KS  
KX

KM

KF

M

H/DL  
L/LL

KC

**KK**

KK130

DM

KDM

KB

KR

KA

KQG2

KG

KFG2

MS

KKA

KP

LQ

MQR

T