

UC 系列 空氣調理組合 – 三點式組合

特點、規格表、訂購稱呼代號

CHELIC

特點

- 過濾器、調壓器、給油器組合
- 可輸出過濾並調整至設定壓力及給油潤滑的氣體
- 不同組合結構，可有多种氣源處理方式

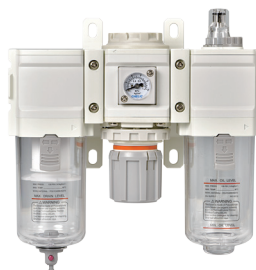

記號：

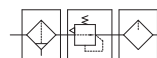

規格表

項目	型號	UC 200	UC 300	UC 400	UC 500
使用流體		空氣			
連接口徑	Rc	1/8, 1/4	1/4, 3/8	1/4, 3/8, 1/2	3/4
過濾精度	μm	5			
使用壓力範圍	kgf/cm ² (kPa)	0.5 ~ 8.5 (50 ~ 850)			
最大使用壓力	kgf/cm ² (kPa)	10 (1000)			
使用溫度範圍	°C	5 ~ 60			
使用油品規格		國際標準 ISO VG32			
滴下最少流量	L/min	30	85	92	92
過濾杯容量	cc	25	40	80	80
給油杯容量	cc	30	55	100	100
材質	本體	鋁合金壓鑄品			
	杯子	耐拉張力之工程塑膠			
重量	kg	0.1	0.77	1.3	1.58

訂購稱呼代號

UC 400 - 03 - - - W -



項目	記號	內容	型號			
			UC 200	UC 300	UC 400	UC 500
1 接管口徑	01	1/8	●	—	—	—
	02	1/4	●	●	●	—
	03	3/8	—	●	●	—
	04	1/2	—	—	●	—
	05	3/4	—	—	—	●
	06	3/4	—	—	—	●
2 螺牙種類	無記號	RC	●	●	●	●
	G	PF	●	●	●	●
	N	NPT	●	●	●	●
3 杯體種類	無記號	透明杯	●	●	●	●
	MG	金屬杯	●	●	●	●
4 排水口種類	W	手動排水器	●	●	●	●
	A	自動排水器 - 常開型 (限透明杯使用)	●	●	●	●
	AC	自動排水器 - 常閉型 (限透明杯使用)	—	●	●	●
5 壓力錶	無記號	方形壓力錶	●	●	●	●
	P	PG-10A 圓型壓力錶	●	●	●	●
	EN	壓力傳感器 (PSN-41 2NPN 輸出)	●	●	●	●
	EP	壓力傳感器 (PSN-41 2PNP 輸出)	●	●	●	●

UC 系列 空氣調理組合 – 三點式組合

內部結構圖、零件材料表

CHELIC

內部結構圖

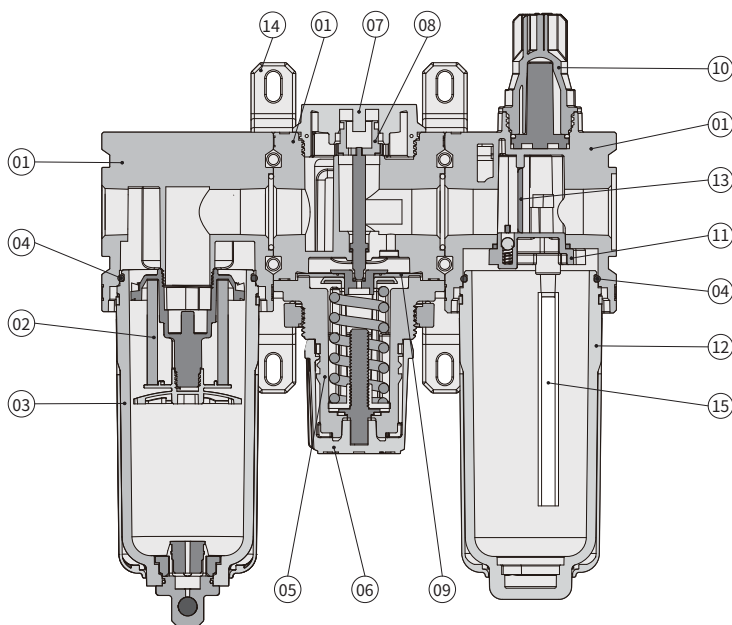

零件材料表

編號	項目	材質	數量	適用型號
01	本體	壓鑄鋁	1	UC200 ~ UC500
02	濾心	EA30	1	
03	杯體	PC	1	
04	杯體 O 環	NBR	1	
05	調壓器座	POM	1	
06	調壓旋鈕	ABS	1	
07	下蓋	POM	1	
08	閥門組	黃銅 + NBR	1	
09	膜片	NBR	1	
10	透視帽	PC	1	
11	調節器座	POM	1	
12	杯體	PC	1	
13	間隔片	PU	1	
14	固定腳架	壓鑄鋁	1	
15	油管	PU	1	

UC
三點組合

UFC
二點組合

UFR
調壓過濾器

UF
過濾器

UFM
油霧分離器

UR
調壓器

UL
給油器

PN300D
分歧塊

UES
電控
殘壓排放閥

UHS
手動
殘壓排放閥

UV
緩和啟動閥

UC 系列 空氣調理組合 – 三點式組合

流量、壓力特性曲線圖

CHELIC

流量特性曲線圖

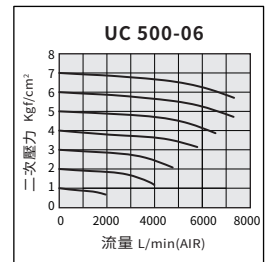
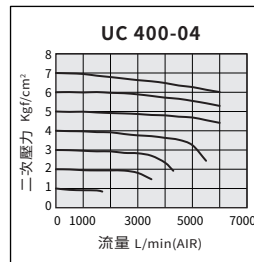
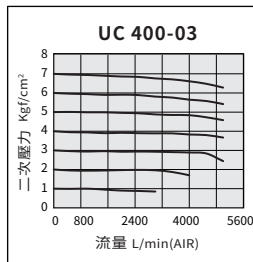
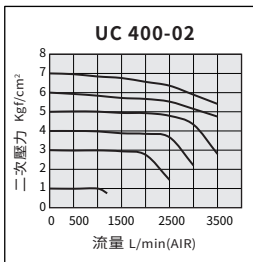
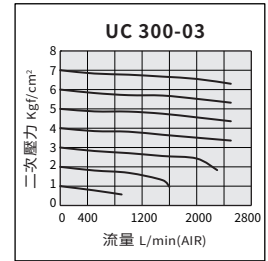
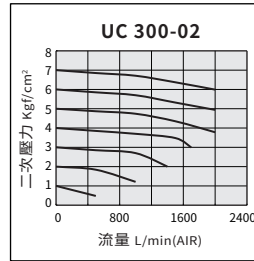
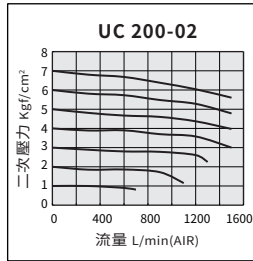
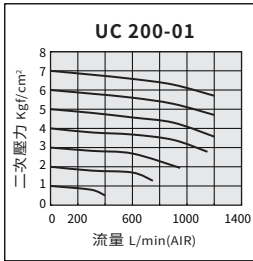

壓力特性曲線圖

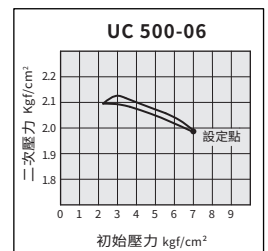
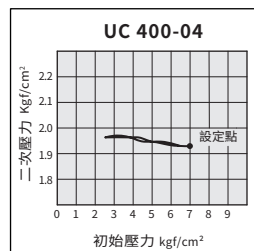
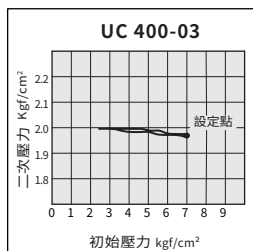
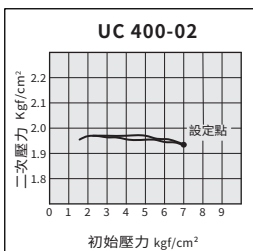
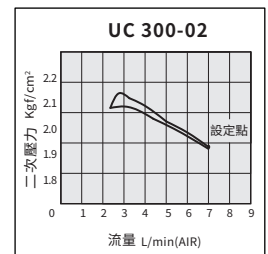
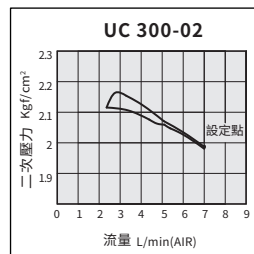
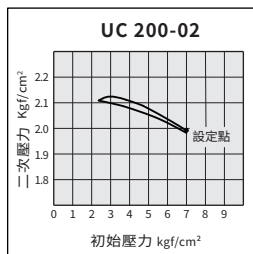
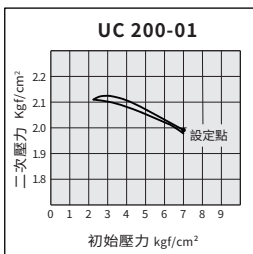

UC 系列 空氣調理組合 – 三點式組合

外觀尺寸圖

CHELIC

UC 200 - W 標準型

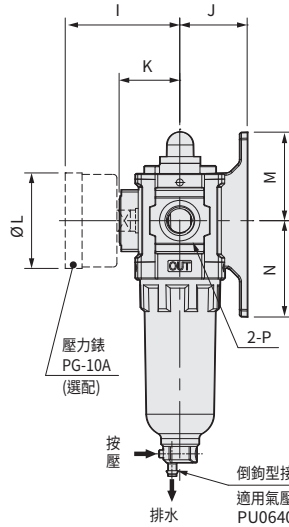
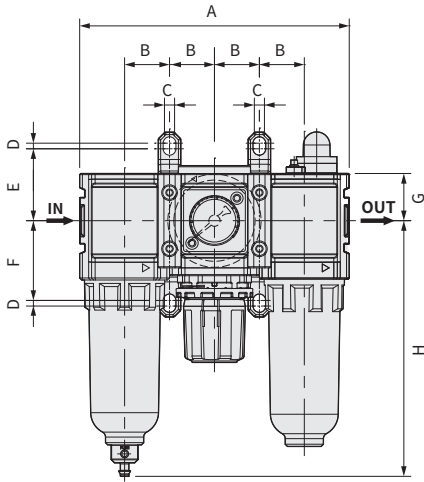

自動排水器

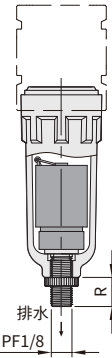

- [A] 自動排水器無接頭 (選配-AD-25)

手動排水器

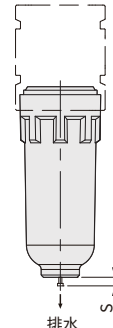

- [MG] 金屬杯(選配)

UC 300 ~ 500 - W 標準型

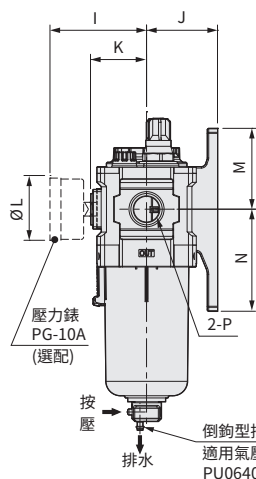
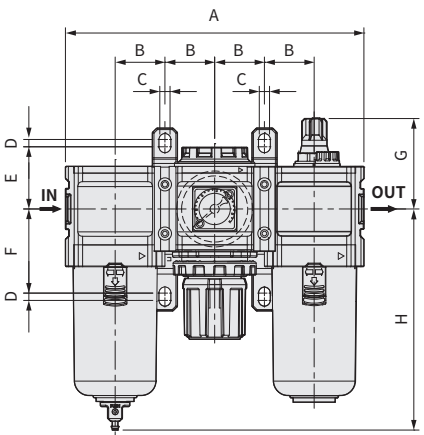

自動排水器

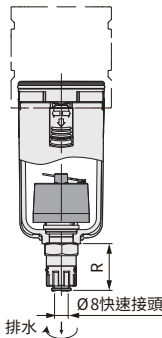

- [A] 自動排水器附接頭 (U300選配-AD35) (U400選配-AD55) (U500選配-AD55)

手動排水器

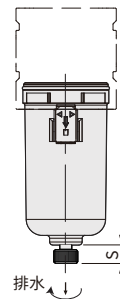

- [MG] 金屬杯(選配)

單位 : mm

記號 型式	A	B	C	D	E	F	G	H	I	J	ØL	M	N	方形 壓力錶	壓力 傳感器	自動 排水器	手動 排水器	內孔牙徑
														K	K	R	S	P
UC 200	120	20	4.5	2.5	32	35.5	39.5	113.8	51	30	27	39.4	42.9	26.7	40.2	13	3	1/8, 1/4
UC 300	162	27	4.5	2.5	37	47	62.5	137.1	56	38.1	42.5	47	57	31	44.5	34.5	12.6	1/4, 3/8
UC 400	204	34	7	5	42.5	57.5	61.8	151.1	66	48.5	42.5	55.3	69.8	38.3	51.8	34.5	12.6	1/4, 3/8, 1/2
UC 500	216	36	7	5	45.6	54.6	64.9	152	66	48.5	42.5	58.3	67.3	38.3	51.8	34.5	12.6	3/4

UC
三點組合

UFC
二點組合

UFR
調壓過濾器

UF
過濾器

UFM
油霧分離器

UR
調壓器

UL
給油器

PN300D
分歧塊

UES
電控
殘壓排放閥

UHS
手動
殘壓排放閥

UV
緩和啟動閥