

HDW 系列 – 強力型機械夾

特點、規格表、訂購稱呼代號

CHELIC

特點

- 楔型滑塊式
- 內置式感應磁石
- 出力大，穩定性佳

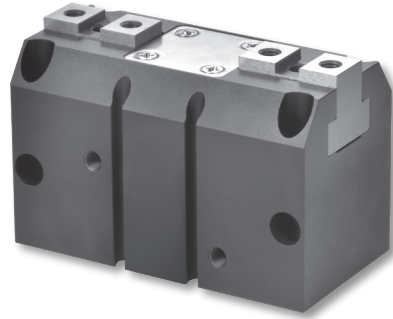

規格表

項目	缸徑 (mm)	Ø20	Ø25	Ø32	Ø40	Ø50	Ø63	Ø80	Ø100
作動形式		複動型							
使用流體		空氣							
使用壓力範圍	kgf / cm ² (kPa)	3 ~ 7(300 ~ 700)							
使用溫度範圍	°C	-5 ~ 60(不結冰之狀態)							
最高作動頻度	次/min	80			60			40	
給油		不需給油							
磁石裝置		附磁石							

訂購稱呼代號

HDW 20 - 9D 2

1 2 3

1 代號	缸徑 (mm)
20	Ø20
25	Ø25
32	Ø32
40	Ø40
50	Ø50
63	Ø63
80	Ø80
100	Ø100

2 代號	感應器裝置
無記號	不附感應器
8G	CS-8G
8GN	CS-8GN
8GP	CS-8GP
9D	CS-9D
9B	CS-9B
9H	CS-9H
9DN	CS-9DN
9DP	CS-9DP

● 示意圖

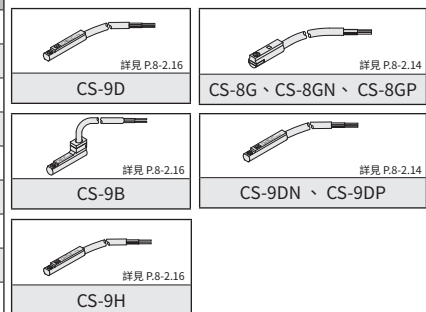

3 代號	感應器數量
1	附 1 個
2	附 2 個

HDD
迷你
機械夾

HDS
Y 型
機械夾

HDMM
180°
機械夾

HDP
平行
機械夾

HDPM
防塵式
平行機械夾

HDZ
滑動型
平行機械夾
(標準行程)

HDZL
滑動型
平行機械夾
(加長行程)

HDZM
滑動型
平行機械夾

HDW
強力型
機械夾

HDWM
二爪防塵型
機械夾

HMW
二爪
機械夾

HMG
側夾型
機械夾

HMY
Y型機械夾

HDU
平行
機械夾

HDW 系列 – 強力型機械夾

內部結構圖、零件材料表、重量表、迫緊及 O 型環零件表

CHELIC

內部結構圖

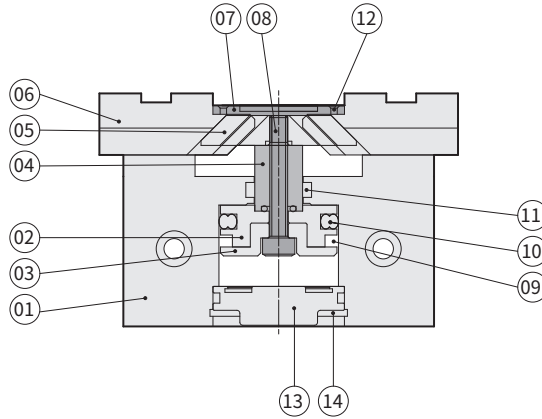

零件材料表

編號	零件名稱	材質	編號	零件名稱	材質
01	本體	鋁合金	08	磁鐵蓋螺絲	合金鋼
02	活塞	鋁合金	09	磁鐵	塑膠
03	磁鐵蓋	鋁合金	10	活塞迫緊	耐油膠
04	主軸	中碳鋼	11	軸用迫緊	耐油膠
05	斜面滑座	合金鋼	12	爪片蓋螺絲	合金鋼
06	爪片	合金鋼	13	後蓋	鋁合金
07	爪片蓋	不銹鋼	14	C型扣環	彈簧鋼

迫緊及 O 型環零件表

單位:mm

項目	活塞迫緊	軸用迫緊	前蓋O型環	後蓋O型環
型號 \ 數量	1	1	1	1
HDW Ø20	COP-20	MYA-8	Ø18 X Ø1	Ø18 X Ø1
HDW Ø25	PZ-25	MYA-10	Ø22 X Ø1.5	Ø22 X Ø1.5
HDW Ø32	COP-32	MYA-12	Ø32 X Ø1	Ø32 X Ø1
HDW Ø40	COP-40	MYA-16	Ø37.82 X Ø1.78	Ø37.82 X Ø1.78
HDW Ø50	COP-50	MYA-20	Ø47.35 X Ø1.78	Ø47.35 X Ø1.78
HDW Ø63	COP-63	MYA-20	Ø59.5 X Ø2.5	Ø59.5 X Ø2.5
HDW Ø80	COP-80	GLY-25	Ø74.4 X Ø3.1	Ø74.4 X Ø3.1
HDW Ø100	COP-100	GLY-32	Ø94.4 X Ø3.1	Ø98.02 X Ø3.53

重量表

型號	重量(kg)
HDW Ø20	0.14
HDW Ø25	0.28
HDW Ø32	0.48
HDW Ø40	0.87
HDW Ø50	1.45
HDW Ø63	2.21
HDW Ø80	3.55
HDW Ø100	7.13

註:活塞及軸用迫緊採用阪上、三菱等同等級進口品。

註:以上皆為理論數據;重量誤差約±5%

HDW 系列 – 強力型機械夾

夾持力特性圖

CHELIC

夾持力特性圖

● HDW 閉合夾持力

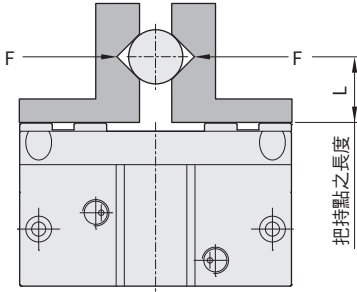

HDW 20 - OPEN

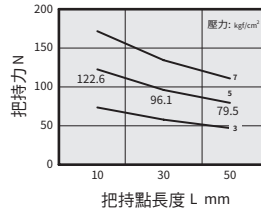

HDW 20 - CLOSE

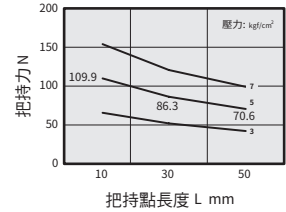

HDW 25 - OPEN

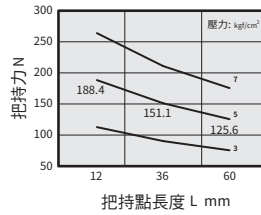

HDW 25 - CLOSE

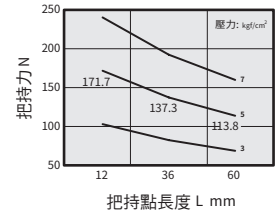

HDW 32 - OPEN

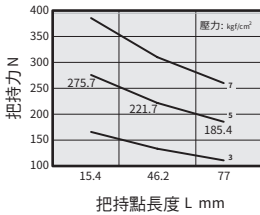

HDW 32 - CLOSE

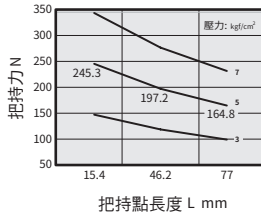

HDW 40 - OPEN

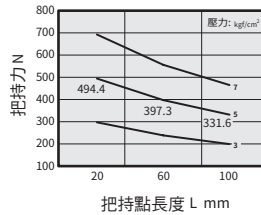

HDW 40 - CLOSE

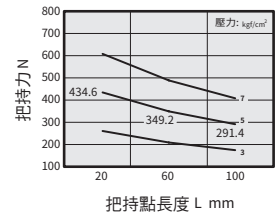

HDW 50 - OPEN

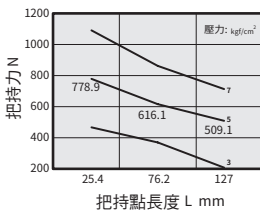

HDW 50 - CLOSE

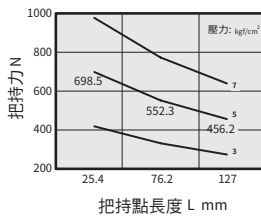

HDW 63 - OPEN

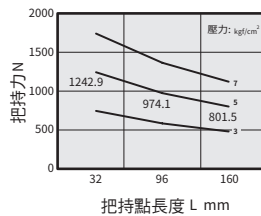

HDW 63 - CLOSE

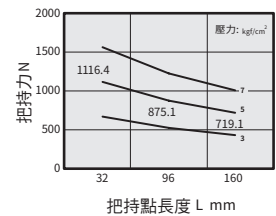

HDW 80 - OPEN

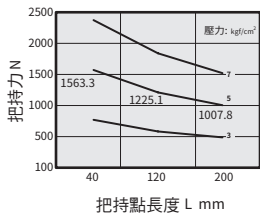

HDW 80 - CLOSE

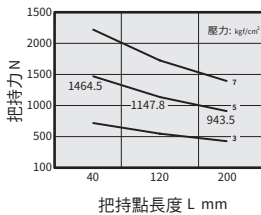

HDW 100 - OPEN

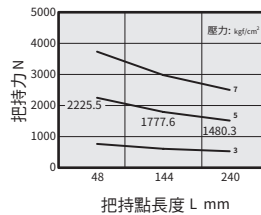

HDW 100 - CLOSE

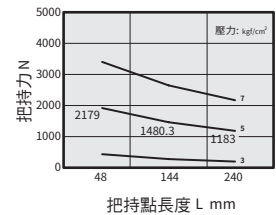

HDD
迷你
機械夾

HDS
Y型
機械夾

HDW
180°
機械夾

HDW
平行
機械夾

HDPM
防塵式
平行機械夾

HDZ
滑動型
平行機械夾
(標準行程)

HDZL
滑動型
平行機械夾
(加長行程)

HDZM
滑動型
平行機械夾

HDW
強力型
機械夾

HDWM
二爪防塵型
機械夾

HMW
二爪
機械夾

HMG
側夾型
機械夾

HMY
Y型機械夾

HDU
平行
機械夾

HDW 系列 – 強力型機械夾

作動型式與數據表、安裝固定形式

CHELIC

作動型式與數據表

動作形式	型號	缸徑 (mm)	最小動作壓力 (kgf/cm ²)	氣爪上螺紋孔 (mm)	有效夾持力 (N)	
複動型	HDW 20	20	3	4-M3x0.5Px4.5 深	Open	94
					Close	84
	HDW 25	25	3	4-M4x0.7Px5 深	Open	148
					Close	134
	HDW 32	32	3	4-M5x0.8Px8 深	Open	245
					Close	221
	HDW 40	40	3	4-M6x1.0Px10 深	Open	451
					Close	402
	HDW 50	50	3	4-M6x1.0Px10 深	Open	738
					Close	662
	HDW 63	63	3	4-M8x1.25Px13 深	Open	1245
					Close	1117
	HDW 80	80	3	4-M10x1.5Px10 深	Open	1600
					Close	1500
	HDW 100	100	3	4-M12x1.75Px16 深	Open	2300
					Close	2252

註: 夾持力是在爪臂接點長度為 30mm, 動作壓力為 5 kgf/cm² 時, 開或關爪片產生的力。

安裝固定形式

1. 使用本體通孔型式

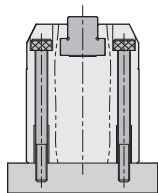

2. 使用底部螺紋孔

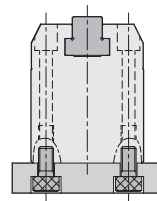

3. 使用本體側面通孔型式

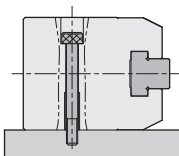

4. 使用本體側面螺紋孔

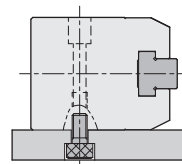

HDW 系列 – 強力型機械夾

外觀圖形尺寸

CHELIC

HDW 20

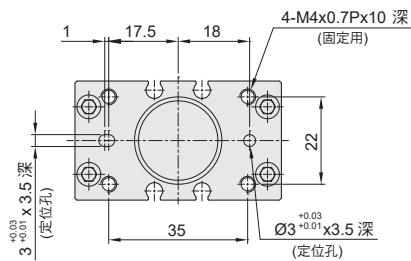
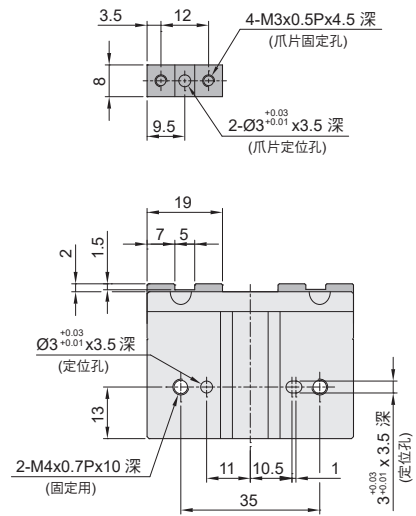
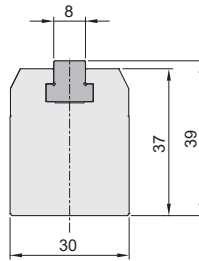
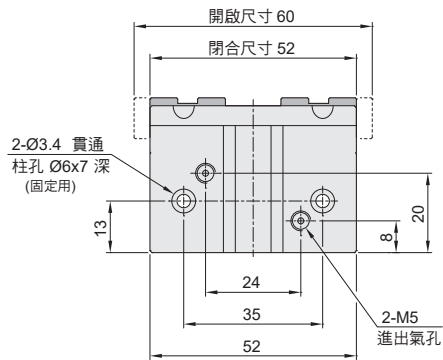
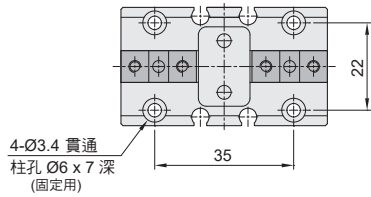

HDD
迷你
機械夾

HDS
Y 型
機械夾

HDMM
180°
機械夾

HDP
平行
機械夾

HDPM
防塵式
平行機械夾

HDZ
滑動型
平行機械夾
(標準行程)

HDZL
滑動型
平行機械夾
(加長行程)

HDZM
滑動型
平行機械夾

HDW
強力型
機械夾

HDWM
二爪防塵型
機械夾

HMW
二爪
機械夾

HMG
側夾型
機械夾

HMY
Y型
機械夾

HDU
平行
機械夾

HDW 系列 – 強力型機械夾

外觀圖形尺寸

CHELIC

HDW 25

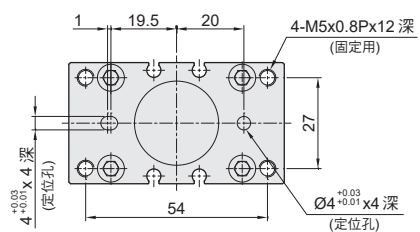
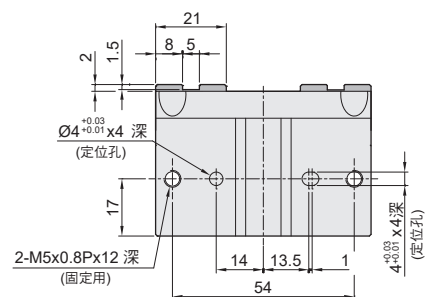
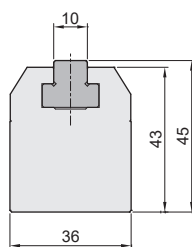
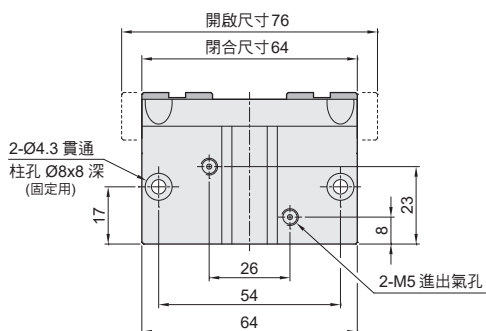
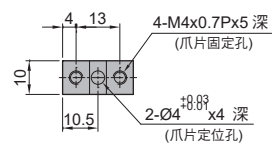
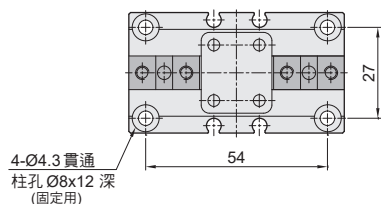

HDW 系列 – 強力型機械夾

外觀圖形尺寸

CHELIC

HDW 32

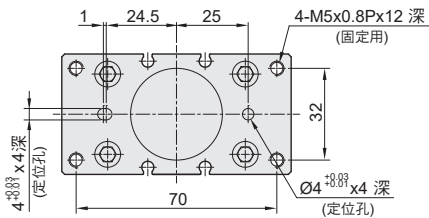
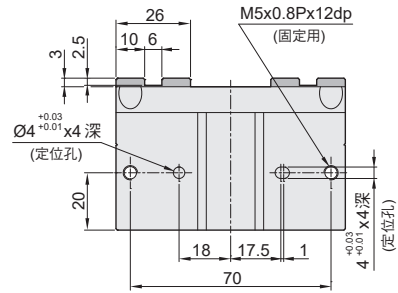
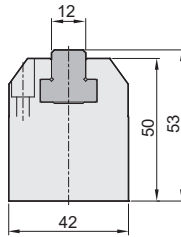
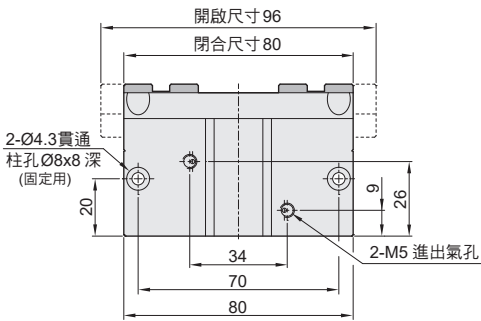
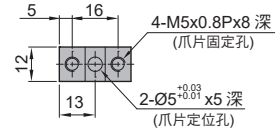
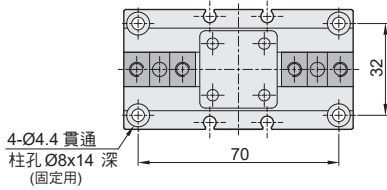

HDW

迷你
機械夾

HDS

Y 型
機械夾

HDW

180°
機械夾

HDP

平行
機械夾

HDPM

防塵式
平行機械夾

HDZ

滑動型
平行機械夾
(標準行程)

HDZL

滑動型
平行機械夾
(加長行程)

HDZM

滑動型
平行機械夾

HDW

強力型
機械夾

HDWM

二爪防塵型
機械夾

HMW

二爪
機械夾

HMG

側夾型
機械夾

HMY

Y 型機械夾

HDU

平行
機械夾

HDW 系列 – 強力型機械夾

外觀圖形尺寸

CHELIC

HDW 40

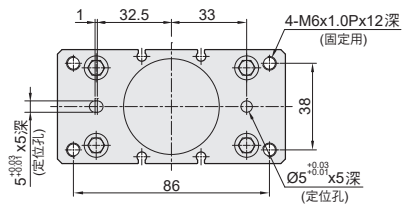
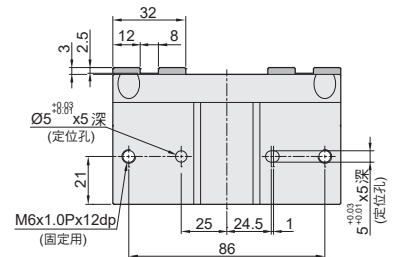
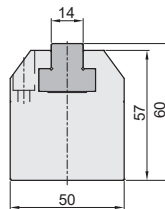
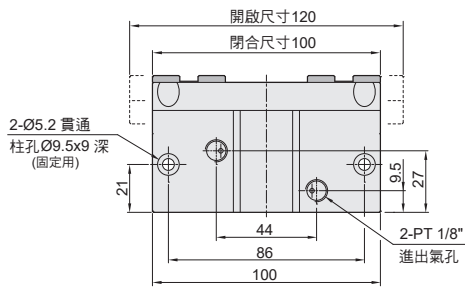
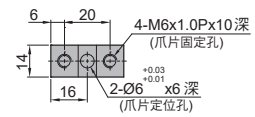
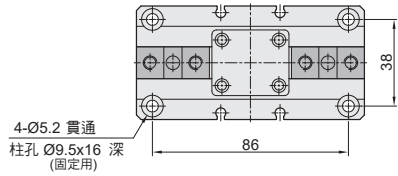

HDW 系列 – 強力型機械夾

外觀圖形尺寸

CHELIC

HDW 50

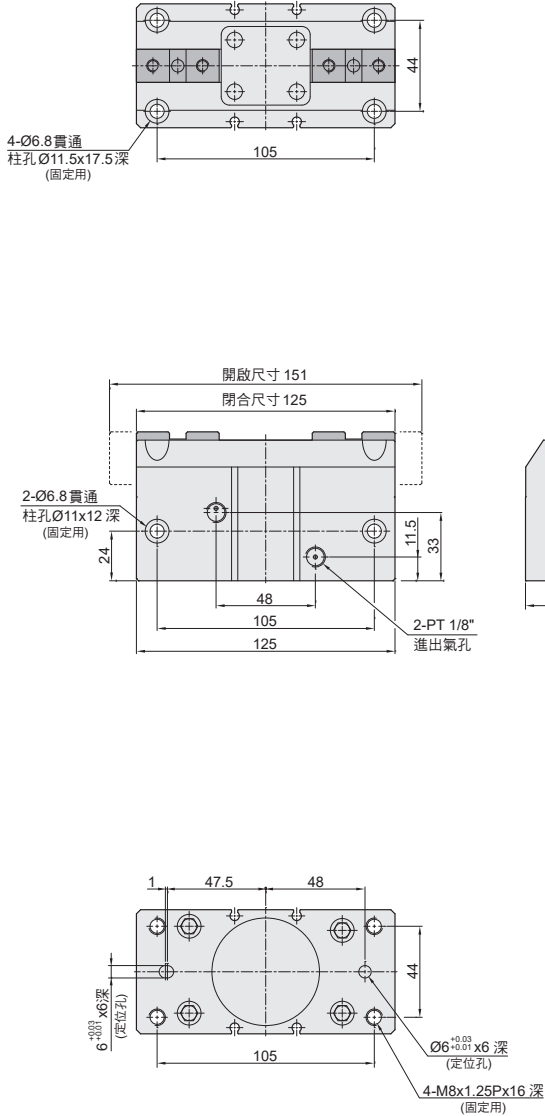

HDW

迷你
機械夾

HDS

Y型
機械夾

HDW

180°
機械夾

HDP

平行
機械夾

HDPM

防塵式
平行機械夾

HDZ

滑動型
平行機械夾
(標準行程)

HDZL

滑動型
平行機械夾
(加長行程)

HDZM

滑動型
平行機械夾

HDW

強力型
機械夾

HDWM

二爪防塵型
機械夾

HMW

二爪
機械夾

HMG

側夾型
機械夾

HMY

Y型機械夾

HDU

平行
機械夾

HDW 系列 – 強力型機械夾

外觀圖形尺寸

CHELIC

HDW 63

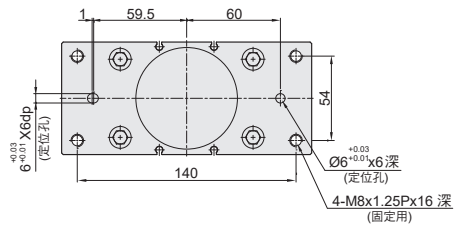
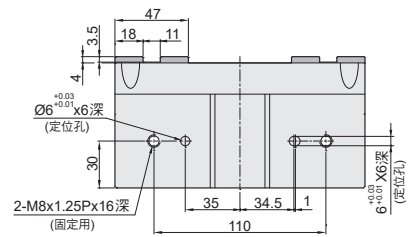
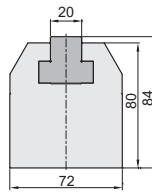
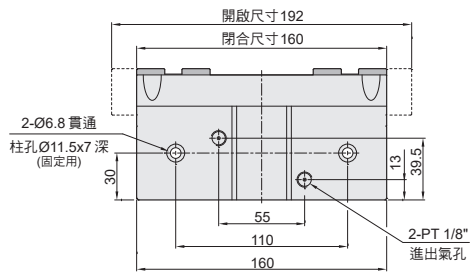
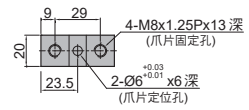
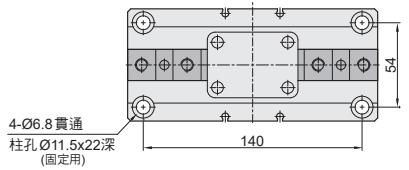

HDW 系列 – 強力型機械夾

外觀圖形尺寸

CHELIC

HDW 80

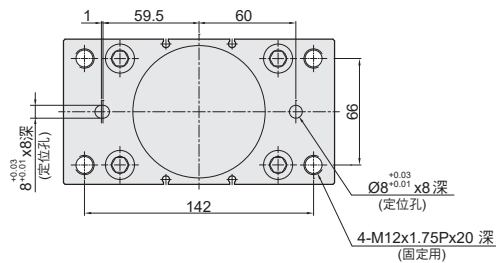
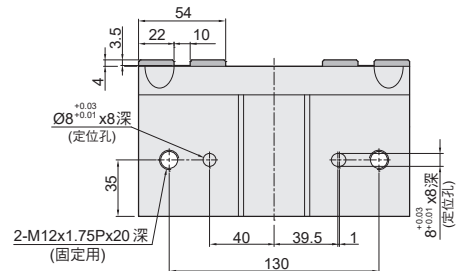
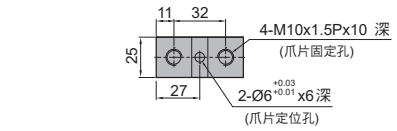
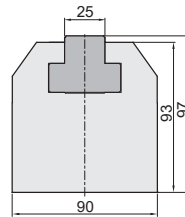
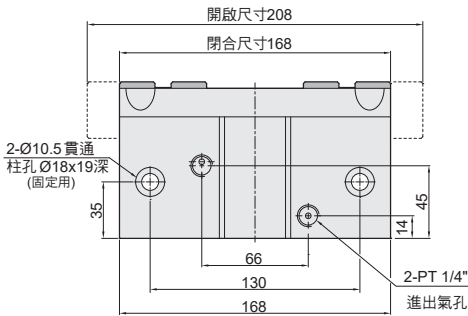
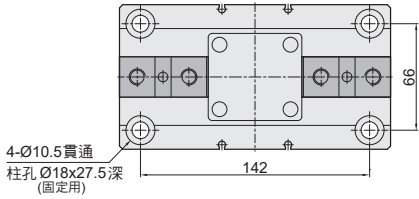

HDD

迷你
機械夾

HDS

Y型
機械夾

HDM

180°
機械夾

HDP

平行
機械夾

HDPM

防塵式
平行機械夾

HDZ

滑動型
平行機械夾
(標準行程)

HDZL

滑動型
平行機械夾
(加長行程)

HDZM

滑動型
平行機械夾

HDW

強力型
機械夾

HDWM

二爪防塵型
機械夾

HMW

二爪
機械夾

HMG

側夾型
機械夾

HMY

Y型機械夾

HDU

平行
機械夾

HDW 系列 – 強力型機械夾

外觀圖形尺寸

CHELIC

HDW 100

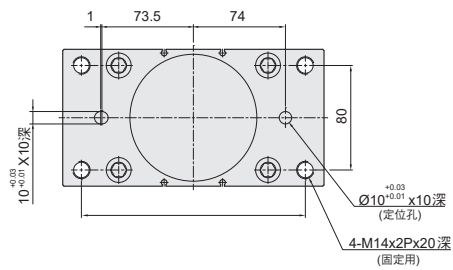
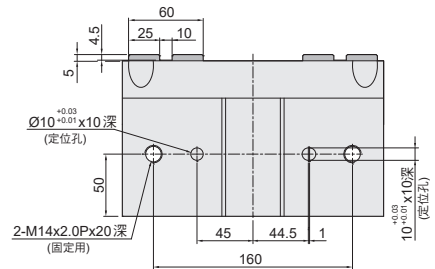
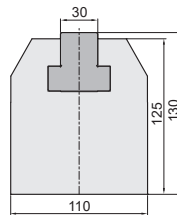
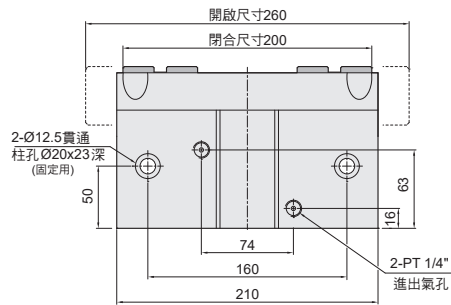
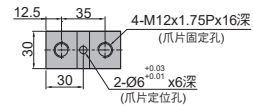
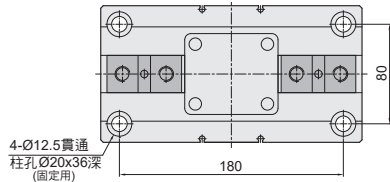

HDW 系列 – 強力型機械夾

感應器固定及使用方法

CHELIC

HDW 組裝感應器仕樣

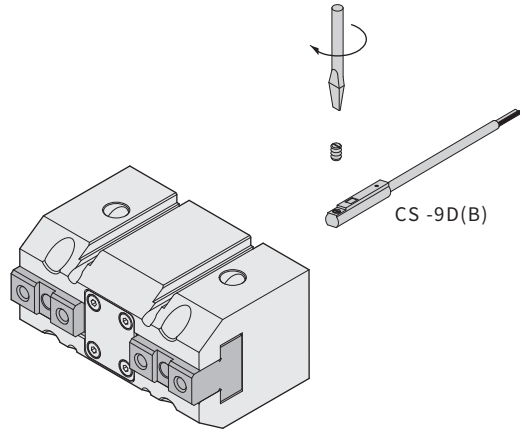
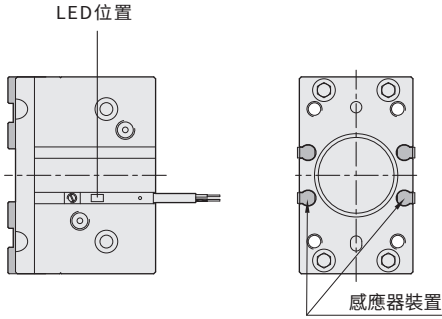

感應範圍

感應器固定於本體上，當活塞移動而接近感應器時，磁鐵磁場促使磁簧開關動作之範圍；而磁場與開關之應答間約有0.5mm左右之誤差。

感應器之設定與動作範圍

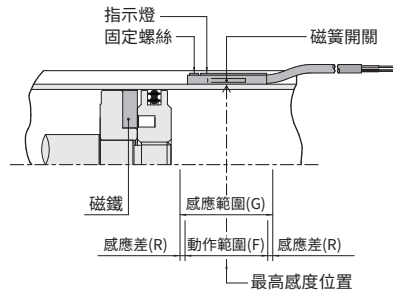

動作範圍

當活塞作位移動作時，磁場與開關之穩定應答範圍，其範圍作為開關之設定與調整之參考依據。(請參閱下表數據。)

單位：mm

機種	CS-9D(B)	
氣缸缸徑	動作範圍 F	感應差 R
20	8	1
25	9	1
32	7	1
40	8	1
50	9	1.2
63	10.5	1.2
80	13.5	1.4
100	13.5	1.5

接線型式

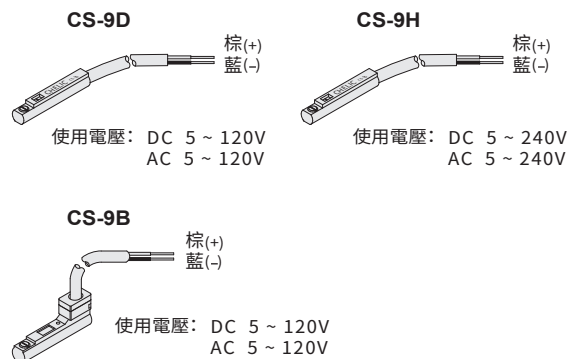

HDD
迷你
機械夾

HDS
Y型
機械夾

HDM
180°
機械夾

HDP
平行
機械夾

HDPM
防塵式
平行機械夾

HDZ
滑動型
平行機械夾
(標準行程)

HDZL
滑動型
平行機械夾
(加長行程)

HDZM
滑動型
平行機械夾

HDW
強力型
機械夾

HDWM
二爪防塵型
機械夾

HMW
二爪
機械夾

HMG
側夾型
機械夾

HMY
Y型機械夾

HDU
平行
機械夾