

# DBT 系列 – 方型座双軸缸

作動規格表與訂購稱呼說明

CHELIC

## 内部結構圖



## 規格表

項目	缸徑 (mm)	Ø25 ~ Ø40
作動型式		複動式氣缸
使用流體		空氣
固定型式		側面固定，垂直固定
使用壓力範圍	kgf/cm <sup>2</sup> (kPa)	1 ~ 8.5 (100 ~ 850)
最大使用壓力	kgf/cm <sup>2</sup> (kPa)	9.5 (950)
使用溫度範圍	°C	0 ~ 60
使用速度範圍	mm/s	50 ~ 700
緩衝裝置		橡膠墊片
潤滑		自由供給方式
口徑		PT1/8
感應裝置		附感應磁石

## 標準製作長度表

單位：mm

缸徑 (mm)	標準尺寸	最大行程	最大使用行程
Ø25	25、50、75、100、150、200、250、300	300	500
Ø30	25、50、75、100、150、200、250、300	300	
Ø40	25、50、75、100、150、200、250、300	300	

**SBA**  
筆型不銹鋼氣缸

**SDA**  
不銹鋼管氣缸

**SDX**  
不銹鋼管氣缸

**DBS2**  
方型座氣缸側面固定型

**DBF2**  
方型座氣缸垂直固定型

**DBT**  
方型座雙軸氣缸

**FDA**  
鋁管氣缸

## 固定型式

### ● 上部固定型

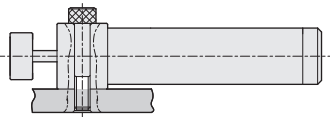

### ● 側面固定型

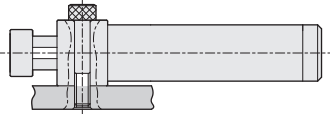

### ● 垂直固定型

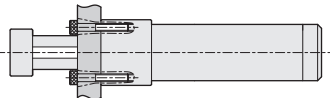

## 訂購稱呼代號

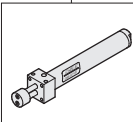
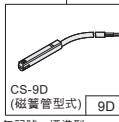
<b>DBT</b>	<b>25</b>	<b>150</b>	×	<b>9D</b>	<b>25A</b>	<b>2</b>								
機種仕樣	氣缸內徑	氣缸行程		感應器裝置	固定夾具	數量								
	25 - Ø25 mm 30 - Ø30 mm 40 - Ø40 mm	25 - 25 mm 50 - 50 mm 75 - 75 mm 100 - 100 mm 150 - 150 mm 200 - 200 mm 250 - 250 mm 300 - 300 mm		 CS-9D (磁簧管型式) 9D 無記號：標準型	<table border="1"> <thead> <tr> <th>型號</th> <th>氣缸 (內徑)</th> </tr> </thead> <tbody> <tr> <td>25A</td> <td>Ø25</td> </tr> <tr> <td>30A</td> <td>Ø30</td> </tr> <tr> <td>40A</td> <td>Ø40</td> </tr> </tbody> </table>	型號	氣缸 (內徑)	25A	Ø25	30A	Ø30	40A	Ø40	1: 數量1 2: 數量2
型號	氣缸 (內徑)													
25A	Ø25													
30A	Ø30													
40A	Ø40													

DBT：方型座雙軸缸

# DBT 系列 – 方型座双轴缸

外觀圖形尺寸

CHELIC

## DBT 25 x

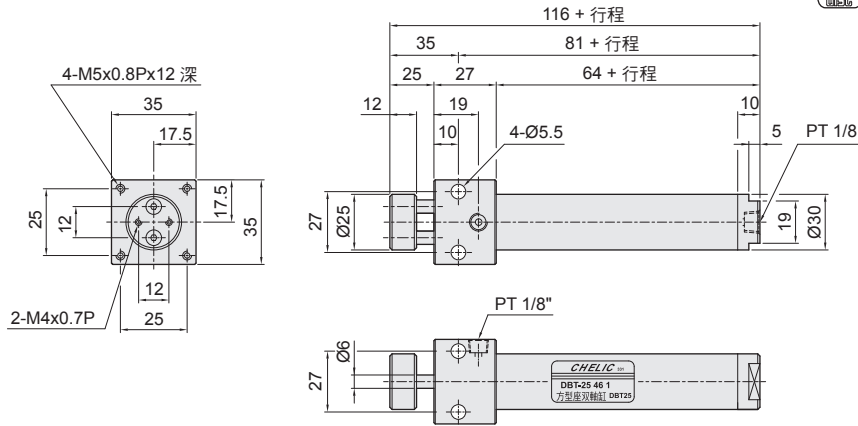

## DBT 30 x

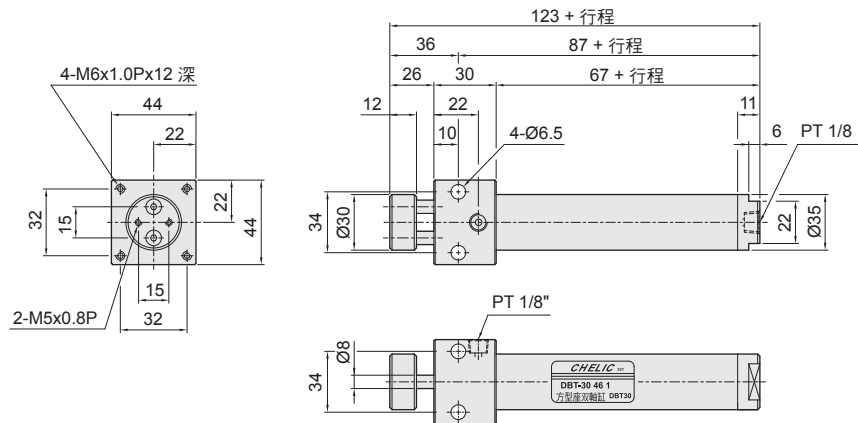

## DBT 40 x

