

阻擋氣壓缸

緩衝式阻擋氣壓缸

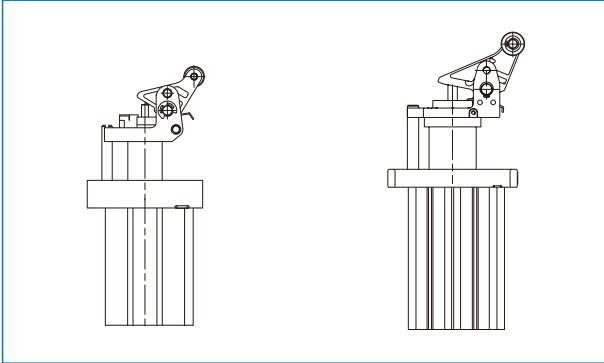

- 有效解決在速度快的輸送帶上，常發生的搬送物偏移，掉落及碰撞聲音的困擾。
- 內裝一油壓式緩衝器，使移動過來的物件，進行和緩的阻擋與停止。本公司備有強力型，標準型，輕量型的緩衝器，一應俱全。
- 使用時，請依據輸送速度，物件的重量，將緩衝器調整到對物件最佳的阻擋，停止效果。每種緩衝器裝置，均可輕易地從其外部，進行微量調整；可大幅地調整負荷容量，使搬送體在不造成停止返跳的狀況下，完全停止。
- 於線上作業設計時，藉由槓桿保持機構，槓桿制動傳感器，活塞桿上下限傳感器等等，可以作多樣化的發揮。

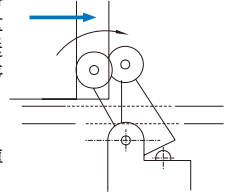

滾輪式阻擋氣壓缸

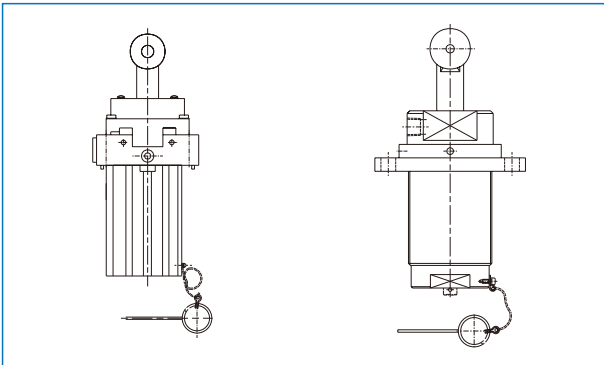

- 使用時，藉著缸體內的彈力作動，使桿端滾輪在物件經過時，與其底部產生滾動接觸。當工件完全經過滾輪的同時，桿端滾輪上昇至最高點，立即作為阻擋下一個物件用；因此，搬送物的輸送時序，不必指定時間間隔。
- 對 MSAR 系列而言，使用寬大的凸緣支撐堅固的本體，且為了方便阻擋搬送面時的高度調整，將本體外形設計成全牙構造。

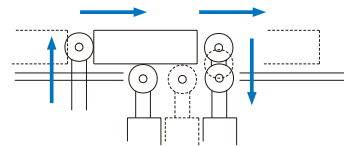

直接式阻擋氣壓缸

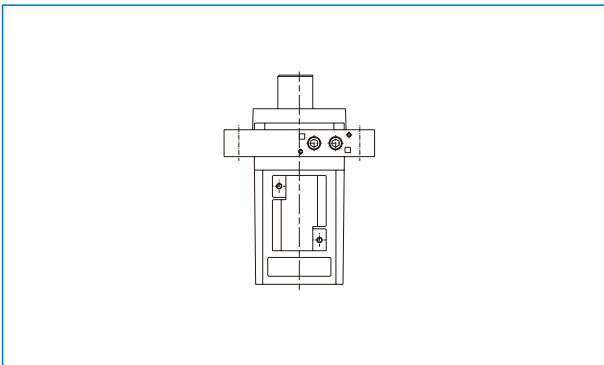

- 此系列是根據能承受大側向荷重的理念下，對氣缸本體及阻擋桿，採用了強化性設計。相當適合在和緩的輸送速度下，阻擋大重量的物件。再者，阻擋桿端可以根據物件需要，加裝各種配件。

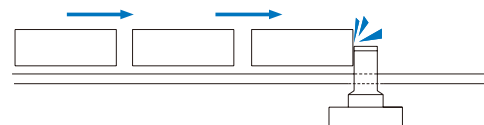

臥式阻擋氣壓缸

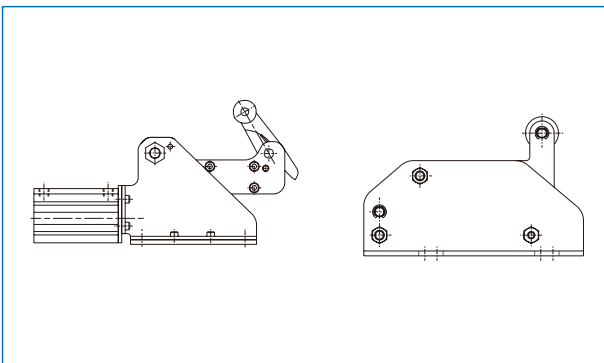

- 為了因應重量大的搬送物，及降低本體高度的設計理念，而開發出的臥式阻擋氣壓缸。
- 適用於搬送物的儲積處理作業或舊式生產線多段式的輸送帶上的阻擋用途。
- 尤其 MSLD 系列，對於重量大，速度快的生產線上，充分發揮使物件和緩停止的能力。

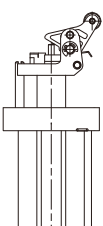
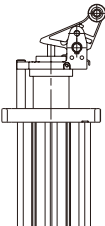
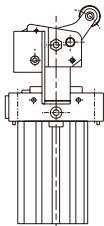
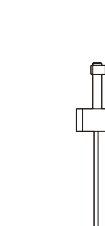
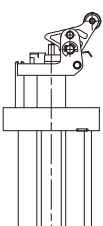
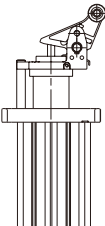
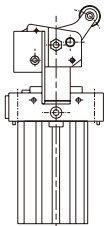
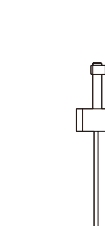

輸送台控制氣壓缸

阻擋氣壓缸

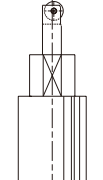
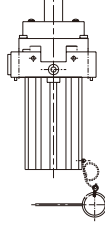
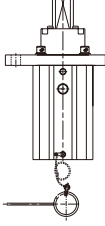
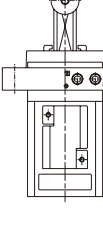
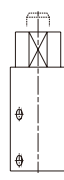
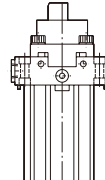
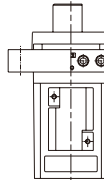
型號	MSB* 系列							
	MSBE				MSBD			
作動型式	複動引入				複動引入			
	緩衝式				緩衝式			
缸徑—行程	ø32-20	ø50-30	ø63-30	ø80-40	ø32-20	ø50-30	ø63-30	ø80-40
磁石	附磁	附磁	附磁	附磁	附磁	附磁	附磁	附磁
外型								

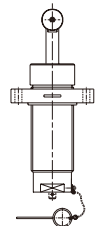
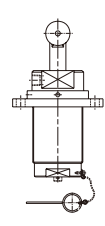
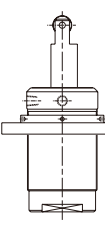
型號	MSB* 系列						
	MSBR				MSBS		
作動型式	複動型	單動引入			複動型		
	滾輪式				直接式		
缸徑—行程	ø20-20	ø32-20	ø40-30	ø50-30	ø20-10	ø32-20	ø50-30
磁石	附磁	附磁	不附磁 (*)	不附磁 (*)	附磁	附磁	附磁
外型							

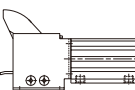
型號	MSAR		
作動型式	單動引入		
	滾輪式		
缸徑—行程	ø32-30	ø50-30	ø80-30
磁石	不附磁 (*)	不附磁 (*)	不附磁 (*)
外型			

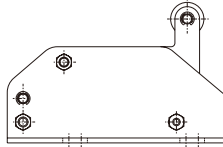
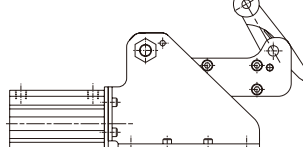
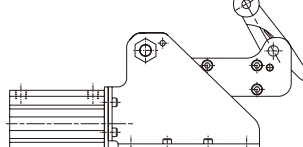
型號	MSL* 系列				
	MSLP-P	MSLP-CP	MSLL		MSLD
作動型式	複動推出/複動引入		複動型		複動引入
	阻回/面接觸式		滾輪式 (無緩衝)		緩衝式
缸徑—行程	ø32-40		ø25-30	ø40-30	ø50-50
磁石	附磁		不附磁 (*)	附磁	附磁
外型					

* 無法訂製附磁型。