

SAC(D) 系列 – 油壓緩衝器

動作規格表與訂購稱呼說明

CHELIC_®



◎ 內部結構圖

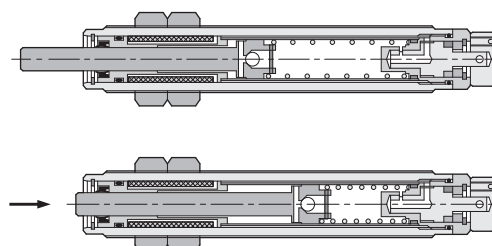

◎ 規格表

項目	機種	CSAC/SAC / 自動補償式									SAD / 調整式					
		SAC - 0806	SAC - 1008	SAC - 1210	SAC - 1416	SAC - 2020	SAC - 2050	SAC - 2525	SAC - 2540	SAC - 3660	SAD - 1410	SAD - 2016	SAD - 2525	SAD - 2540	SAD - 3650	SAD - 4250
最大吸收能力	N · m	2	4	5	20	40	60	80	120	250	20	25	85	100	300	500
吸收行程	mm	6	8	10	16	20	50	25	40	60	10	16	25	40	50	50
每小時最大吸收能量	kgf	122	360	2000	3060	4100	4100	6630	7350	11100	2040	3200	6350	7350	11100	13000
最大吸收衝擊力	kgf	55	70	90	200	300	300	400	400	750	55	136	400	400	750	850
最大容許推力	kgf	6	9	22	54	87	87	153	220	222	36	68	204	204	222	250
最大衝突速度	m / s	1.0					2.0				1.0		2.0		4.5	
使用溫度	°C	-10 ~ 60									-10 ~ 60					
重量	g	11	20	32	90	215	300	330	430	1030	90	230	350	455	1100	1490
定位螺栓 (選配件)		SSC-8	SSC-10	SSC-12	SSC-14	SSC-20	SSC-25	SSC-36	SSC-14	SSC-20	SSC-25	SSC-36	SSC-42			

CJ-M
浮動接頭

M□V
手推開

CRJF
旋轉接頭

SA□
油壓緩衝器

SHR
油壓穩定器

SL□
消音器

P□S
魚眼接頭

◎ 選用參考

氣缸內徑 5kgf/cm ²	Ø10	Ø12	Ø16	Ø20	Ø25	Ø32	Ø40	Ø50	Ø63	Ø80	Ø100
機種	3.9	5.7	10	15.7	24.5	40	62.8	98	155	251	393
SAC - 0806											
SAC - 1008											
SAC - 1210											
SAC - 1416											
SAD - 1410											
SAC - 2020											
SAD - 2016											
SAC - 2050											
SAC - 2525											
SAD - 2525											
SAC - 2540											
SAD - 2540											
SAC - 3660											
SAD - 3650											

1. 參考使用壓力為 5kgf / cm²。
2. 氣缸使用速度 0.5m / sec。
3. 負荷重量在氣缸推力 1/2以下。
4. 參考數據為水平方向移動。
5. 本表以近似值參考用。

◎ 訂購稱呼代號

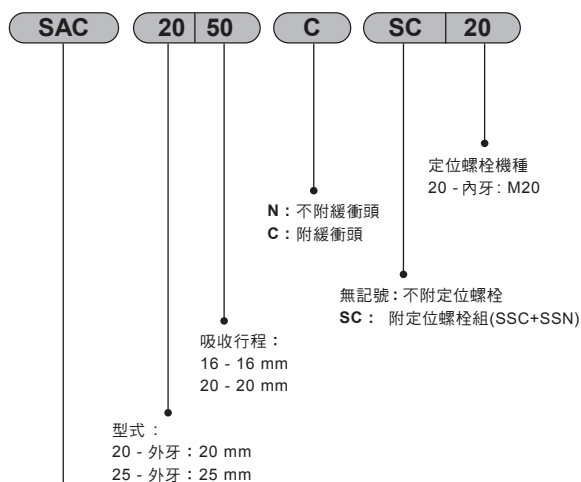

SAC：自動補償式
SAT：自動補償式
SAD：調整式
CSAC：自動補償式(SUS303)

SAC(D) 系列 – 油壓緩衝器

特性曲線圖

CHELIC_R

SAC

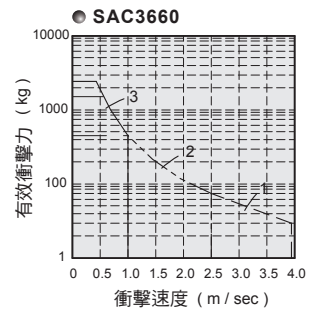
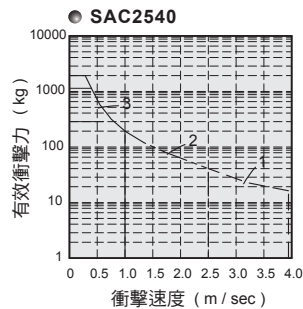
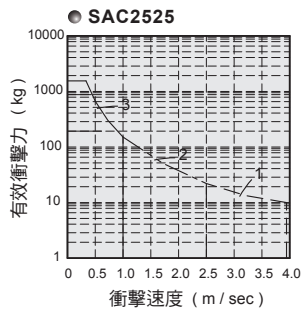
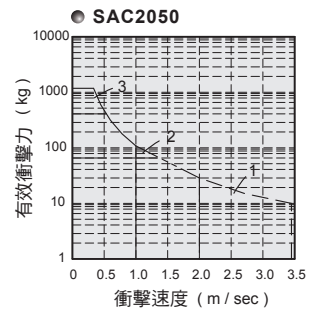
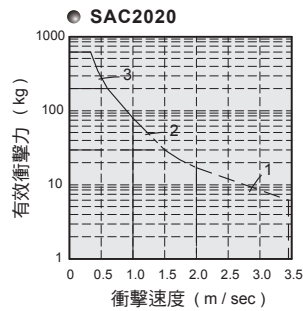
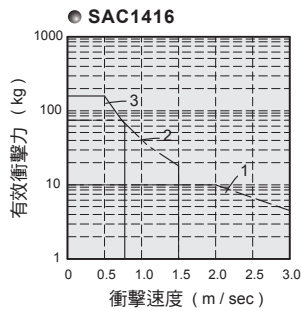
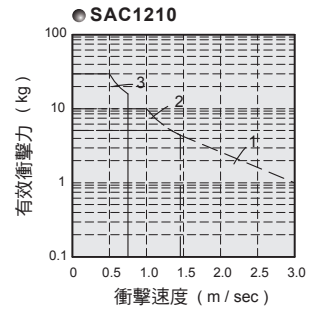
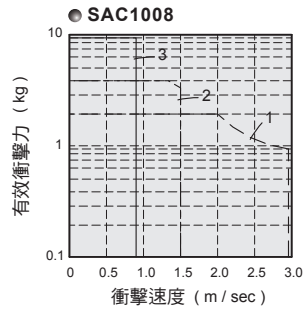
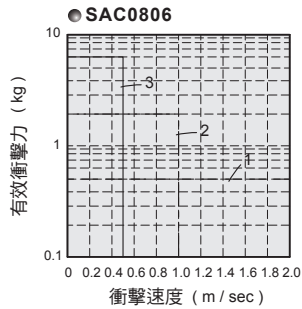

SAD

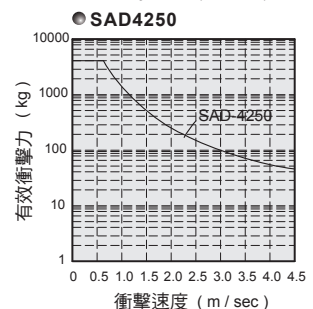
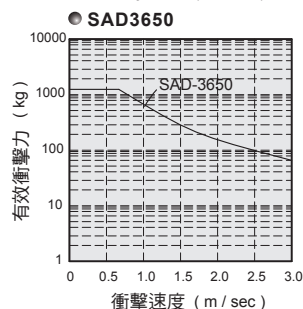
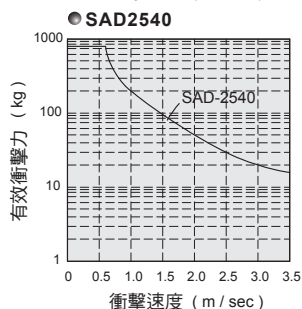
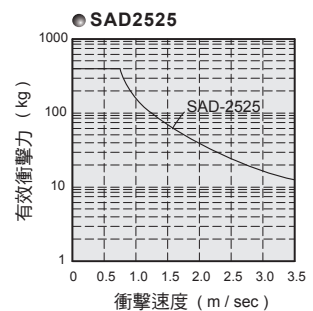
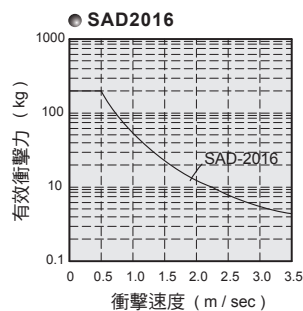
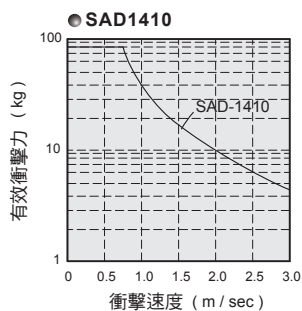

SAC 系列 – 油壓緩衝器

外觀圖形尺寸

CHELIC_®

● SAC 系列 (自動補償式)

● SAC - 0806, 1008, 1210, 1408

※不附撞擊頭 - N

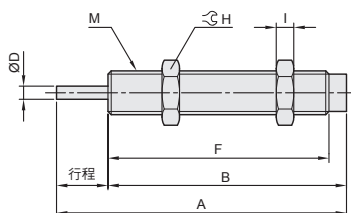

型式	行程	A	B	D	F	M	H	I
SAC - 0806N	6	44	38	2.8	33	M8 x 1.0	對邊 11	3
SAC - 1005N	5	32.7	27.7	2.8	22.9	M10 x 1.0	對邊 12.7	3
SAC - 1008N	8	51	43	3	38	M10 x 1.0	對邊 12.7	3
SAC - 1210N	10	60	50	3	45.5	M12 x 1.0	對邊 14	4
SAC - 1408N	8	63	55	4	50.5	M14 x 1.5	對邊 19	5
SAC - 1412N	12	88	76	4	67	M14 x 1.5	對邊 19	5
SAC - 1416N	16	111	95	4	86	M14 x 1.5	對邊 19	5
SAC - 2020N	20	130	110	6	101	M20 x 1.5	對邊 26	7
SAC - 2525N	25	136	111	8	101	M25 x 1.5	對邊 32	9

● SAC 系列 (自動補償式)

● SAC - 0806, 1008, 1210, 1408, 1416, 2020, 2050, 2525

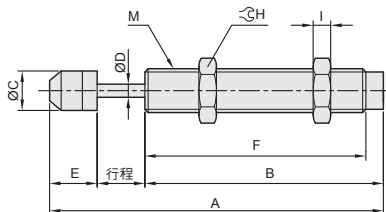

● SAC - 2540, 2580

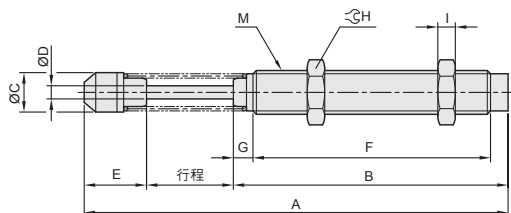

型式	行程	A	B	C	D	E	F	G	M	H	I
SAC - 0806C	6	50	38	6.6	2.8	6	33	-	M8 x 1.0	對邊 11	3
SAC - 1005C	5	38.7	27.7	8.6	2.8	6	22.9	-	M10 x 1.0	對邊 12.7	3
SAC - 1008C	8	57	43	8.6	3	6	38	-	M10 x 1.0	對邊 12.7	3
SAC - 1210C	10	69.5	50	10.3	3	9.5	45.5	-	M12 x 1.0	對邊 14	4
SAC - 1408C	8	77.5	55	12	4	14.5	50.5	-	M14 x 1.5	對邊 19	5
SAC - 1412C	12	99	76	12	4	11	67	-	M14 x 1.5	對邊 19	5
SAC - 1416C	16	122	95	12	4	11	86	-	M14 x 1.5	對邊 19	5
SAC - 2020C	20	145	110	18	6	15	101	-	M20 x 1.5	對邊 26	7
SAC - 2050C	50	232	167	18	6	15	158	-	M20 x 1.5	對邊 26	8
SAC - 2525C	25	155	111	22	8	19	101	-	M25 x 1.5	對邊 32	9
SAC - 2540C	40	214	137	22	8	37	117	10	M25 x 1.5	對邊 32	9
SAC - 2580C	80	336	237	22	8	19	100	-	M25 x 1.5	對邊 32	11
SAC - 3660C	60	248	162	35.5	10	26	134	17	M36 x 1.5	對邊 46	15

CJ-M
浮動接頭

M□V
手推閥

CRJF
旋轉接頭

SA□
油壓
緩衝器

SHR
油壓
穩速器

SL□
消音器

P□S
魚眼接頭

CSAC 系列 – 油壓緩衝器

外觀圖形尺寸

CHELIC_R

CSAC 系列 (自動補償式)

● CSAC - 不銹鋼SUS 303

※不附撞擊頭 - N

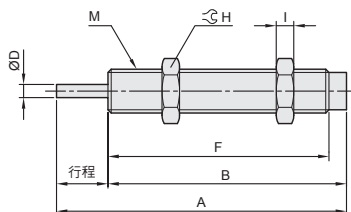

型式	行程	A	B	D	F	M	H	I
CSAC - 0806N	6	44	38	2.8	33	M8 x 1.0	對邊 11	3
CSAC - 1008N	8	51	43	3	38	M10 x 1.0	對邊 12.7	3
CSAC - 1210N	10	60	50	3	45.5	M12 x 1.0	對邊 14	4
CSAC - 1412N	12	88	76	4	67	M14 x 1.5	對邊 19	5
CSAC - 1416N	16	111	95	4	86	M14 x 1.5	對邊 19	5

CSAC 系列 (自動補償式)

● CSAC - 不銹鋼SUS 303

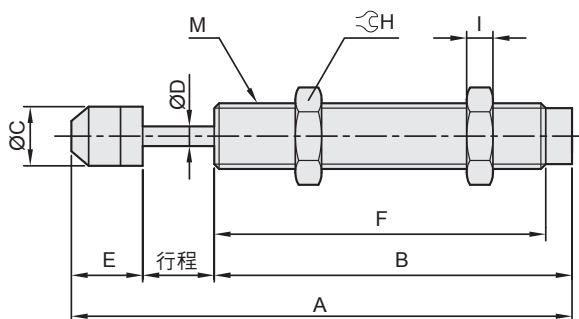

型式	行程	A	B	C	D	E	F	G	M	H	I
CSAC - 0806C	6	50	38	6.6	2.8	6	33	-	M8 x 1.0	對邊 11	3
CSAC - 1008C	8	57	43	8.6	3	6	38	-	M10 x 1.0	對邊 12.7	3
CSAC - 1210C	10	69.5	50	10.3	3	9.5	45.5	-	M12 x 1.0	對邊 14	4
CSAC - 1412C	12	99	76	12	4	11	67	-	M14 x 1.5	對邊 19	5
CSAC - 1416C	16	122	95	12	4	11	86	-	M14 x 1.5	對邊 19	5

SAT 系列 – 油壓緩衝器

外觀圖形尺寸

CHELIC_R

◎ SAT 系列 (二段式緩衝)

● SAT - 0604R, 0806R

※軸心圓頭 - R

● SAT - 0806N, 1007N, 1210N, 1412N,

2015N, 2525N, 2725N

※不附撞擊頭 - N

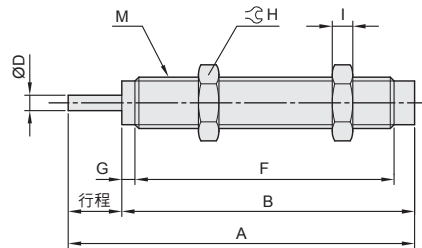
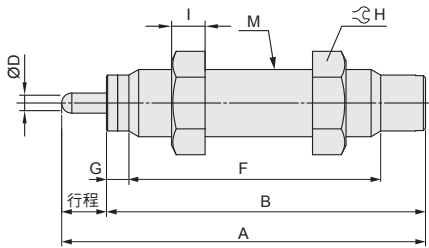

型式	行程	A	B	D	F	G	M	H	I
SAT - 0604R	4	32.5	28.5	1.8	22.5	2	M6x0.75	對邊 8	3
SAT - 0806R	6	46.6	40.6	2.9	33.6	2	M8x1.0	對邊 11	3
SAT - 0806N	6	46.6	40.6	2.9	33.6	2	M8x1.0	對邊 11	3
SAT - 1007N	7	54	47	3	39	3	M10x1.0	對邊 12.7	3
SAT - 1210N	10	62.5	52.5	3	44	3	M12x1.0	對邊 14	4
SAT - 1412N	12	79	67	4	58	4	M14x1.5	對邊 19	5
SAT - 2015N	15	88	73	6	62	4	M20x1.5	對邊 26	7
SAT - 2525N	25	117	92	8	82	-	M25x1.5	對邊 32	9
SAT - 2725N	25	124	99	8	86	5	M27x1.5	對邊 32	6

CJ-M
浮動接頭

M□V
手推閥

CRJF
旋轉接頭

SA□
油壓緩衝器

SHR
油壓穩速器

SL□
消音器

P□S
魚眼接頭

◎ SAT 系列 (自動補償式)

● SAT - 0806, 1007, 1210, 1412, 2015, 2025, 2725

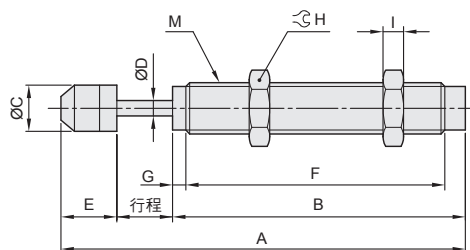

型式	行程	A	B	C	D	E	F	G	M	H	I
SAT - 0806C	6	55.2	40.6	6.6	2.9	8.6	33.6	2	M8x1.0	對邊 11	3
SAT - 1007C	7	62.6	47	8.6	3	8.6	39	3	M10x1.0	對邊 12.7	3
SAT - 1210C	10	71.1	52.5	10.3	3	8.6	44	3	M12x1.0	對邊 14	4
SAT - 1412C	12	90	67	12	4	11	58	4	M14x1.5	對邊 19	5
SAT - 2015C	15	103	73	18	6	15	62	4	M20x1.5	對邊 26	7
SAT - 2525C	25	136	92	22	8	19	82	-	M25x1.5	對邊 32	9
SAT - 2725C	25	143	99	22	8	19	86	5	M27x1.5	對邊 32	6

SAD 系列 – 油壓緩衝器

外觀圖形尺寸

CHELIC_R

◎ SAD 系列 (可調整式)

- SAD - 1410 , 2016 , 2525

※不附撞擊頭 - N

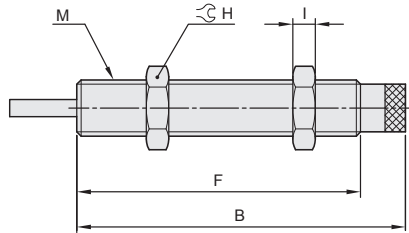

- SAD - 1410 , 2016 , 2525

- SAD - 2540 , 3625 , 3650

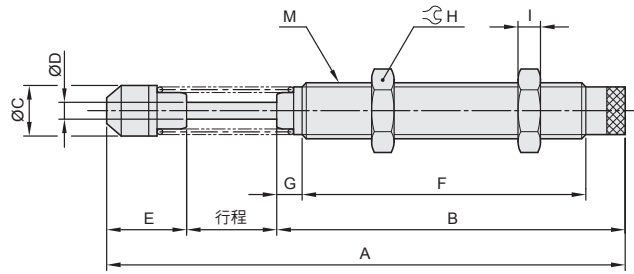

- SAD - 4225 , 4250 , 4275

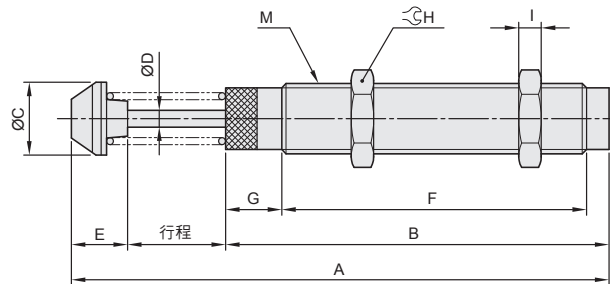

型式	行程	A	B	C	D	E	F	G	M	↻H	I
SAD - 1410N	10	-	88.5	-	4	-	72.5	-	M14 x 1.5	對邊 19	5
SAD - 2016N	16	-	117	-	6	-	101	-	M20 x 1.5	對邊 26	7
SAD - 2525N	25	-	118.5	-	8	-	101	-	M25 x 1.5	對邊 32	9
SAD - 1410C	10	109.5	88.5	12	4	11	72.5	-	M14 x 1.5	對邊 19	5
SAD - 2016C	16	148.3	117	18	6	16	101	-	M20 x 1.5	對邊 26	7
SAD - 2525C	25	162.5	118.5	22	8	19	101	-	M25 x 1.5	對邊 32	9
SAD - 2540C	40	221.5	144.5	22	8	37	117	10	M25 x 1.5	對邊 32	9
SAD - 3625C	25	183.8	123	35.5	10	25.8	103	10	M36 x 1.5	對邊 46	15
SAD - 3650C	50	246.8	171	35.5	10	25.8	134	17	M36 x 1.5	對邊 46	15
SAD - 4225C	25	186.4	127.5	44.5	12	33.9	88	28.5	M42 x 1.5	對邊 50	15
SAD - 4250C	50	240.9	157	44.5	12	33.9	117.5	28.5	M42 x 1.5	對邊 50	15
SAD - 4275C	75	301.4	187.5	44.5	12	38.9	148	28.5	M42 x 1.5	對邊 50	15